

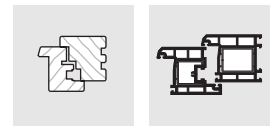

Inhalt Register 6.1

FS PORTAL *Falt-Schiebe-Türbeschlag*



FS PORTAL Holz- Elemente		Falzluft	Seite
Schema-Übersicht			6.1.2
Anwendungsbereiche			6.1.3
Beschlagabbildung		12 mm	6.1.4
Garnituren-Übersicht		12 mm	6.1.5
Beschlagabbildung		4 mm	6.1.6
Garnituren-Übersicht		4 mm	6.1.7
Fußboden innen und außen flächenbündig – barrierefreie Bodenschwelle FS –			
Beschlagabbildung		12 mm	6.1.8
Garnituren-Übersicht		12 mm	6.1.9
Schema 220, 440 und 660			
Beschlagabbildung		12 mm	6.1.10
Garnituren-Übersicht		12 mm	6.1.11
FS PORTAL Kunststoff- Elemente			
		Kammermaß	
Schema-Übersicht			6.1.12
Anwendungsbereiche			6.1.13
Beschlagabbildung		12 mm	6.1.14
Garnituren-Übersicht		12 mm	6.1.15
Fußboden innen und außen flächenbündig – barrierefreie Bodenschwelle FS –			
Beschlagabbildung		12 mm	6.1.16
Garnituren-Übersicht		12 mm	6.1.17
FS PORTAL Zubehör			
Distanzstück			
Stützplatte A0089			6.1.18
Unterlegplatte E			
Unterlegplatte FB			
Flügelband FS-RS			6.1.19
FS PORTAL Anschlaghilfen			
Anschlaghilfen			6.1.20

FS PORTAL

Falt-Schiebe-Türbeschlag für Holzelemente
Schema-Übersicht



Schema 220*

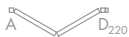

2 Falflügel
0 Durchgangsflügel¹⁾

Hinweis: Sämtliche Schemata können auch spiegelbildlich ausgeführt werden.

1) Durchgang durch 1. Falflügel
2) z. B. As = Punkt A spiegelbildlich usw.

Schema 321

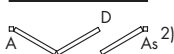
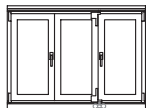

2 Falflügel
1 Durchgangsflügel

Schema 330

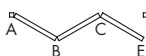
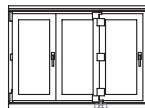

3 Falflügel
0 Durchgangsflügel¹⁾

Schema 431

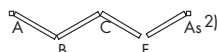
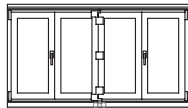

3 Falflügel
1 Durchgangsflügel

Schema 440*

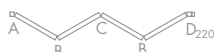
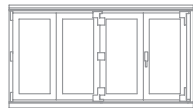

4 Falflügel
0 Durchgangsflügel¹⁾

* Ausführungshinweise
der Anschlaganleitung
FSde1006 beachten.

Schema 541

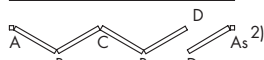
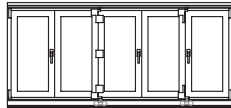

4 Falflügel
1 Durchgangsflügel

Schema 550

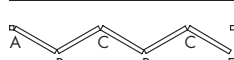
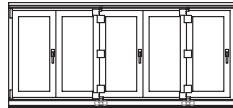

5 Falflügel
0 Durchgangsflügel¹⁾

Schema 532

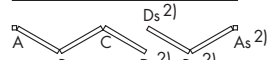
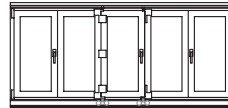

3+2 Falflügel
0 Durchgangsflügel¹⁾

Schema 651

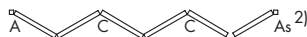
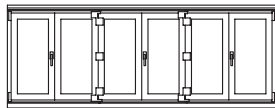

5 Falflügel
1 Durchgangsflügel

Schema 660*

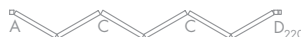
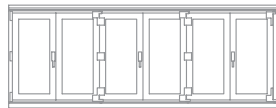

6 Falflügel
0 Durchgangsflügel¹⁾

Schema 633

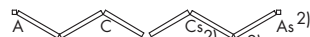
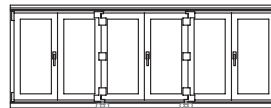

3+3 Falflügel
0 Durchgangsflügel¹⁾

Schema 761

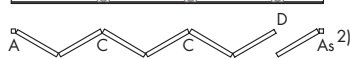
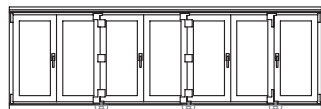

6 Falflügel
1 Durchgangsflügel

Schema 770

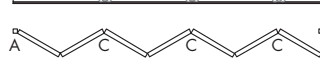
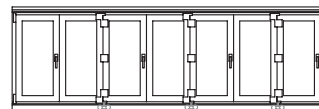

7 Falflügel
0 Durchgangsflügel¹⁾

Schema 743

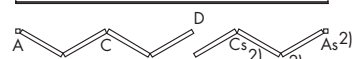
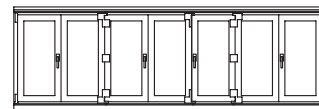

4+3 Falflügel
0 Durchgangsflügel¹⁾

FS PORTAL

Falt-Schiebe-Türbeschlag für Holzelemente
Anwendungsbereiche

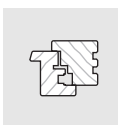





Anwendungsbereiche

Flügelbreite	(FB/mm)	330 ¹⁾ bis 900
Flügelalzhöhe	(FFH/mm)	840 bis 2360
Rahmenaußenbreite	(RAB/mm)	Je nach Holzkonstruktion und Schema von den Flügelbreiten ableiten.
Flügelgewicht	(kg)	max. 80
Dornmaß Standard-Getriebe	(mm)	16
Dornmaß Getriebe abschließbar	(mm)	40
Griffsitz variabel	(mm)	420 bis 1180
Überschlaghöhe	(mm)	13 bis 24 ²⁾

1) Durchgangsfügel möglichst größer 600 mm

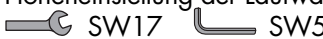
2) Bauteile für Überschlaghöhen 19 bis 24 mm siehe Zubehör Seite 6.1.18

Regulierungsmöglichkeiten

Höheneinstellung der Laufwagen 	(mm)	± 3,5
Breiteneinstellung der Flügelbänder 	(mm)	± 2,5
Flügelanddruckverstellung über Ecklager 	(mm)	13 bis 19
Flügelanddruckeinstellung über Schließzapfen 	(mm)	± 1

Hinweis:

Profilbezogene Angaben entnehmen Sie bitte den Profil-Datenblättern.

Achtung:

Die für den SIEGENIA-AUBI-Beschlag FS PORTAL angegebenen Anwendungsbereiche dürfen keinesfalls überschritten werden.

- Für Holzelemente gelten die Angaben der DIN 68 121 (Holzprofile für Fenster und Fenstertüren) zu Profilquerschnitten, Holzqualität und Ausführung.

Oben- oder untenlaufend mit gleichem Profilsatz

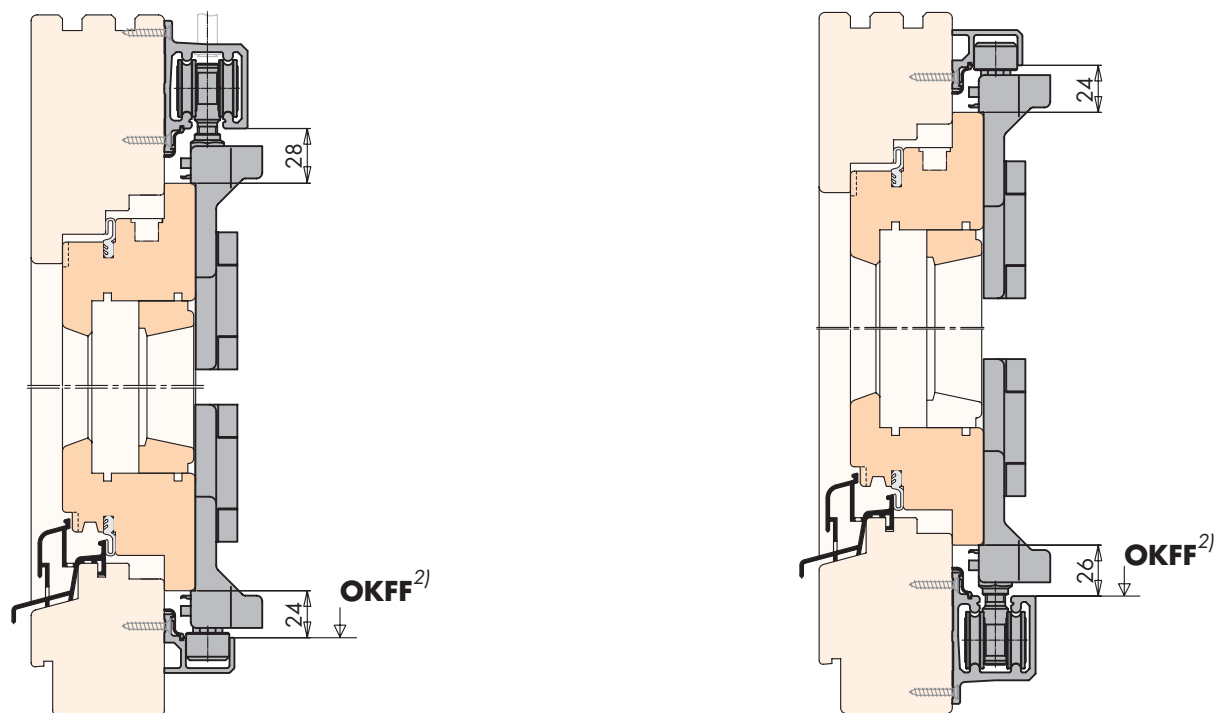

2) OKFF = Oberkante-Fertig-Fußboden

**Beschlagabbildung
FS PORTAL für Holzelemente mit 12 mm Falzluft
siehe Innenseite**



FS PORTAL

Falt-Schiebe-Türbeschlag für Holzelemente mit 12 mm Falzluff
Beschlagabbildung

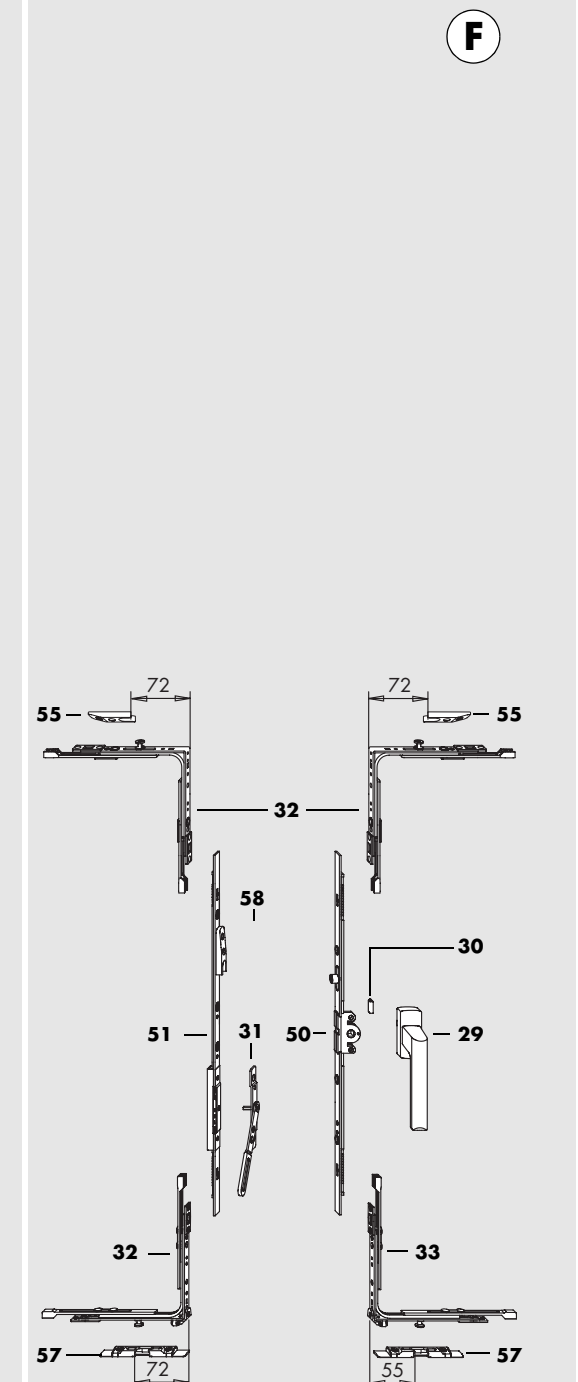
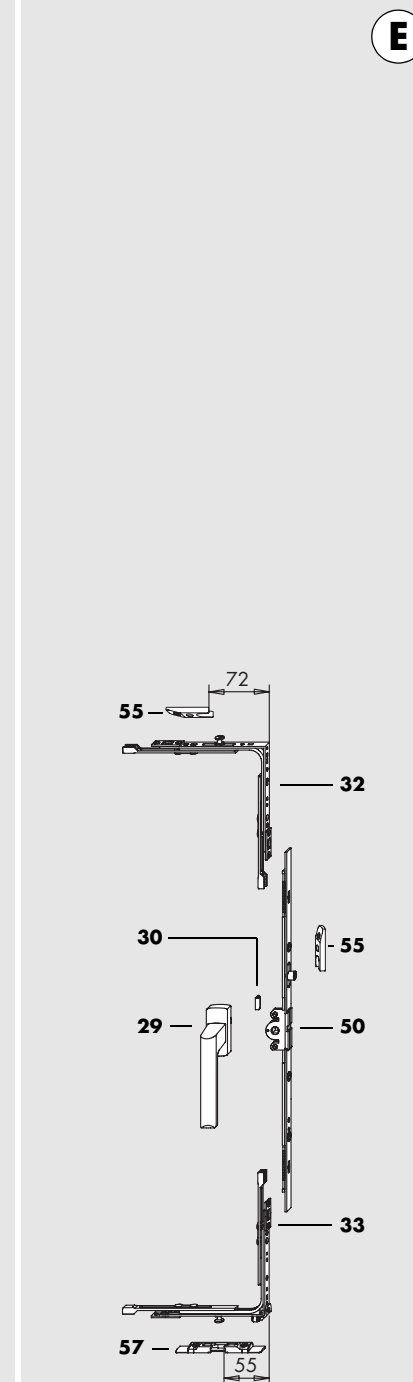
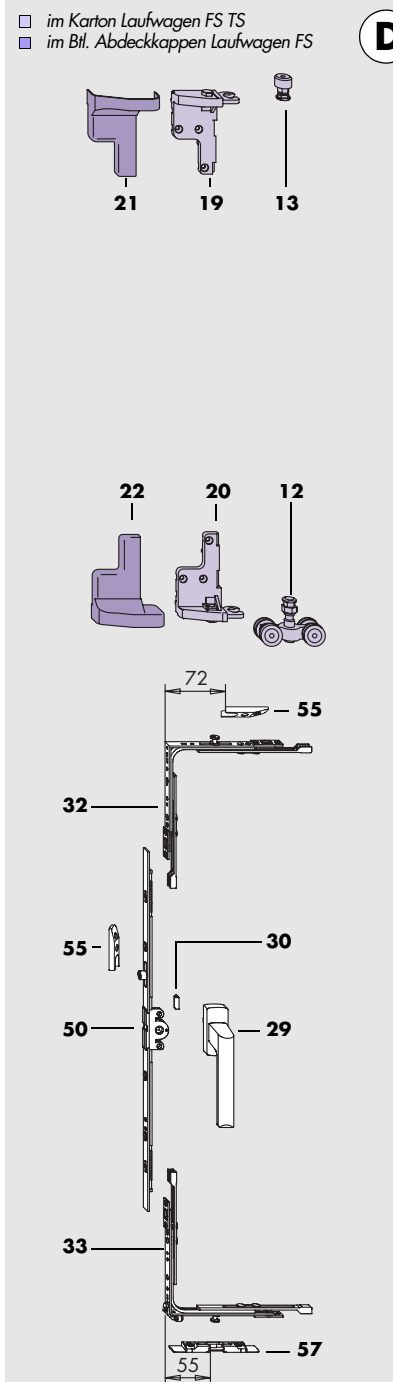
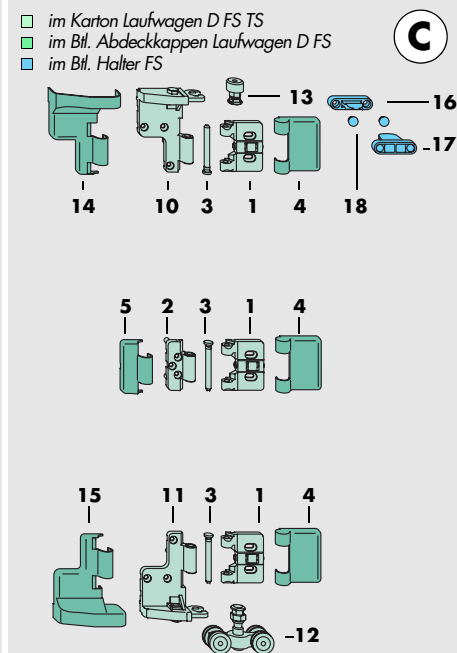
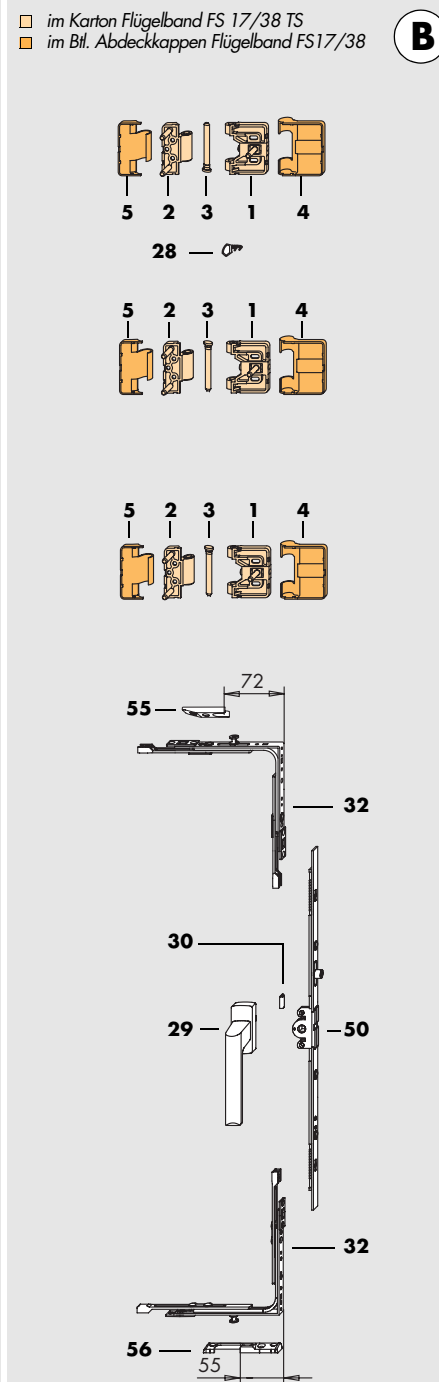
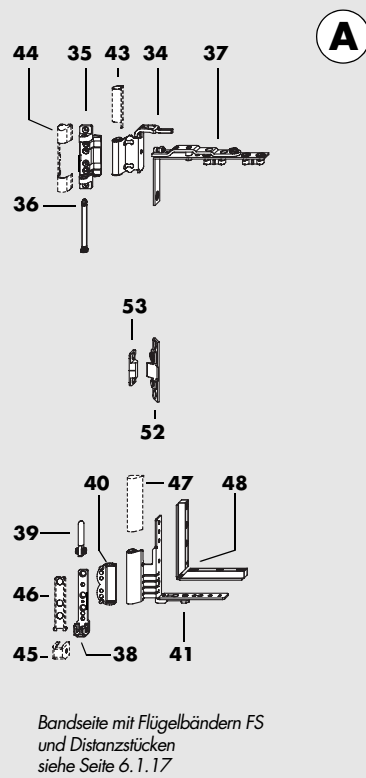
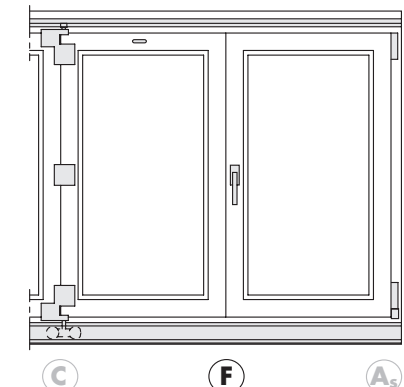
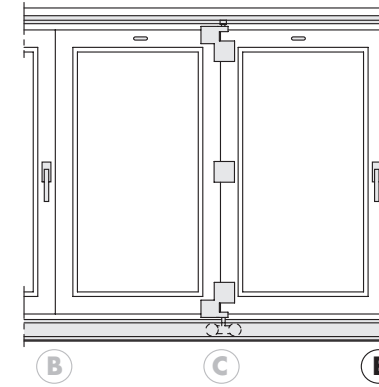
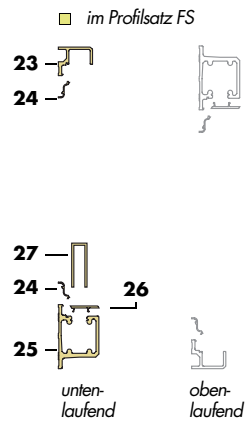
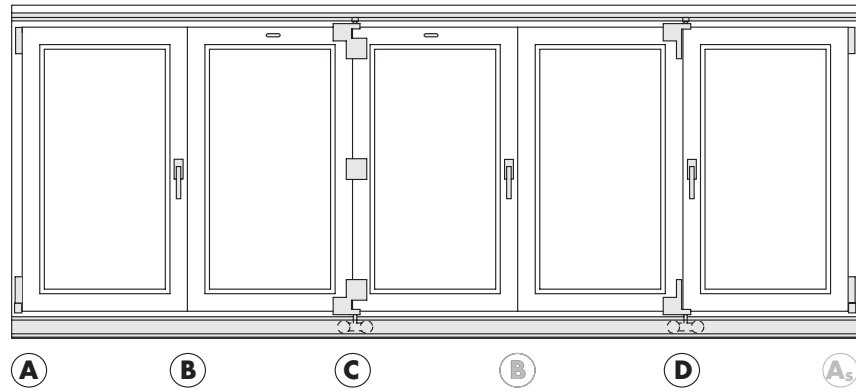
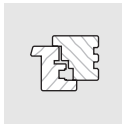

FS PORTAL

Falt-Schiebe-Türbeschlag für Holzelemente mit 12 mm Falzluftelementen
Garnituren-Übersicht

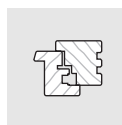

Pos.	Materialkurztext	Materialnummer	Stück je Schema														
			silber	RAL 9003 weiß	dunkelbronze	mittelbronze	321	330	431	541	550	532	651	633	761	770	743
FS PORTAL-Bauteile																	
1-3	Karton Flügelband FS 17/38 TS	Schnittpunkt B	PMFG0030-100010				1	1	1	2	2	2	2	2	3	3	3
4, 5	Bil. Abdeckkappen Flügelband 17/38		PMAG0010025010	PMAG0010002010	PMAG0010011010	PMAG0010031010	1	1	1	2	2	2	2	2	3	3	
1, 3, 10-13	Karton Laufwagen D FS TS	Schnittpunkt C	PMLG0030-100010				-	1	1	1	2	1	2	2	2	3	2
4, 5, 14, 15	Bil. Abdeckkappen Laufwagen D FS		PMAG0040025010	PMAG0040002010	PMAG0040011010	PMAG0040031010	-	1	1	1	2	1	2	2	3	2	
16-18	Beutel Halter FS		PMZG0020021010	PMZG0020002010	PMZG0020011010	PMZG0020031010	-	1	1	1	2	1	2	2	3	2	
12, 13, 19-20	Karton Laufwagen FS TS	Schnittpunkt D	PMLG0020-100010				1	-	-	1	-	1	-	-	1	-	1
21-22	Bil. Abdeckkappen Laufwagen FS		PMAG0030025010	PMAG0030002010	PMAG0030011010	PMAG0030031010	1	-	-	1	-	1	-	-	1	-	
23-27	Profilsatz FS	Größe RAB (mm)	PMPG0050-525010	PMPG0050-502010	PMPG0050-511010	PMPG0050-531010	1	1	1	1	1	1	1	1	1	1	
		250 bis 2500	PMPG0060-525010	PMPG0060-502010	PMPG0060-511010	PMPG0060-531010											
		350 2501 bis 3500	PMPG0070-525010	PMPG0070-502010	PMPG0070-511010	PMPG0070-531010											
		450 3501 bis 4500	PMPG0080-525010	PMPG0080-502010	PMPG0080-511010	PMPG0080-531010											
		700 4501 bis 6500															
28	Dichtung HH013402	(17,5 m)	PDPB0030-099010				1	1	1	1	1	1	1	1	1	1	

Grundbedarf																	
29	Hebel Siline FAVORIT		siehe Preisliste				2	2	2	3	3	3	3	3	4	4	4
30	Begrenzungsstück		800768				2	2	2	3	3	3	3	3	4	4	4
31	Hebel FAVORIT DSG 11		701010				-	-	1	-	-	-	1	1	-	-	-
32	Eckumlenkung VS SES	1	703014				3	3	5	5	5	5	7	7	7	7	7
33	Eckumlenkung VSU SES FH/9	1	705827				1	1	1	1	1	1	1	1	1	1	1
34	Winkelband H-12/18-9 DH		704257				2	1	2	2	1	2	2	2	2	1	2
35	Scherenlager H-12/18 DH		704202				2	1	2	2	1	2	2	2	2	1	2
36	Scherenlagerbolzen Ø 6		704196				2	1	2	2	1	2	2	2	2	1	2
37	Schere H7/DF ON Schere 7 DF	für Flügel ohne Beschlagnut für Flügel mit Beschlagnut	704042 707340				2	1	2	2	1	2	2	2	2	1	2
38	Ecklager H-12		FBEL0010-100010				2	1	2	2	1	2	2	2	2	1	2
39	Ecklagerbolzen Ø 7	für Falzdeckband	700600				2	1	2	2	1	2	2	2	2	1	2
40	Füllstück H-12/18		700617				2	1	2	2	1	2	2	2	2	1	2
41	Falzdeckband H-12/18-9	rechts links	706664 706688				2	1	2	2	1	2	2	2	2	1	2
43	Abdeckkappe W H		833254	833261	842195		0..2	0..1	0..2	0..2	0..1	0..2	0..2	0..2	0..2	0..1	0..2
44	Abdeckkappe S		834145	834855	842188		0..2	0..1	0..2	0..2	0..1	0..2	0..2	0..2	0..2	0..1	0..2
45	Abdeckkappe EL U		833230	833247	842232		0..2	0..1	0..2	0..2	0..1	0..2	0..2	0..2	0..2	0..1	0..2
46	Abdeckkappe EL O		833216	833223	842225		0..2	0..1	0..2	0..2	0..1	0..2	0..2	0..2	0..2	0..1	0..2
47	Abdeckkappe FEB	rechts links	887042 887233	887158 887356	887165 887400	887219	0..1 0..1	0..1	0..1 0..1	0..1	0..1 0..1	0..1 0..1	0..1 0..1	0..1 0..1	0..1 0..1	0..1 0..1	0..1 0..1
48	Distanzstück H-12/18	bei durchgehend gefräster Beschlagnut	862780				0..2	0..1	0..2	0..2	0..1	0..2	0..2	0..2	0..2	0..1	0..2
o.Abb.	Drehkralle		702543				0..4	0..4	0..4	0..6	0..6	0..6	0..6	0..6	0..8	0..8	0..8

Bedarf nach FFH																
50	Getriebe 3	Größe FFH (mm) Maß G (mm)														
		Gr. 1 840 bis 1060 420 bis 530	-		706992											
		Gr. 2 MV 1061 bis 1460 530 bis 730	1		707012	2	2	2	3	3	3	3	3	4	4	4
		Gr. 3 MV 1461 bis 1920 730 bis 960	1		707029											
		Gr. 4/TL 1880 bis 2360 940 bis 1180	2		707036											
51	Getriebe DSG 3	Größe FFH (mm)														
		80 MV 840 bis 1000			705193											
		2 1001 bis 1460			705124	-	-	1	-	-	-	1	1	-	-	-
		3 1461 bis 1920			705131											
		4/TL 1880 bis 2360			705148											
Verdeckt liegender Mittelverschluss ab FFH 1060 mm																
52	Flügelteil MV verdeckt mit Nut Flügelteil MV verdeckt ohne Nut				700655 700662	2	1	2	2	1	2	2	2	2	1	2
53	Rahmenteil MV verdeckt	A0807 Euronut 7/8x4 A1361 Eurofalz 18/8 A1363 Eurofalz 20/8			873267 873281 877906	2	1	2	2	1	2	2	2	2	1	2

Bedarf nach Profilsystem																
55	Schiebblech 56	A....			siehe Profil-Datenblatt	2..4	2..4	3	3..5	3..5	3..5	4	4	4..6	4..6	4..6
56	Schiebblech SES	A....			siehe Profil-Datenblatt	1	1	1	2	2	2	2	2	3	3	3
57	Kippriegellager SES FH	A....			siehe Profil-Datenblatt	1	1	2	1	1	1	2	2	1	1	1
58	Schließblech	A0767 für Pos. 46			711736	-	-	0..2	-	-	-	0..2	0..2	-	-	-

Beschlagabbildung FS PORTAL für Holzelemente mit 4 mm Falzluftelementen
siehe Innenseite



FS PORTAL

Falt-Schiebe-Türbeschlag für Holzelemente mit 4 mm Falzlufthöhe
Beschlagabbildung

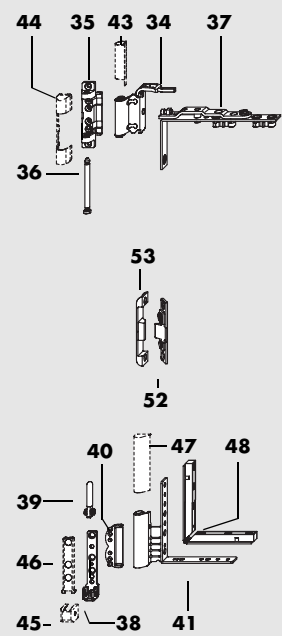
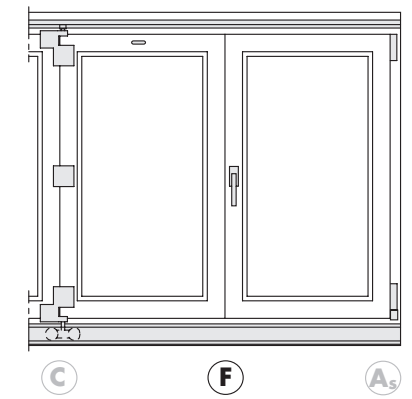
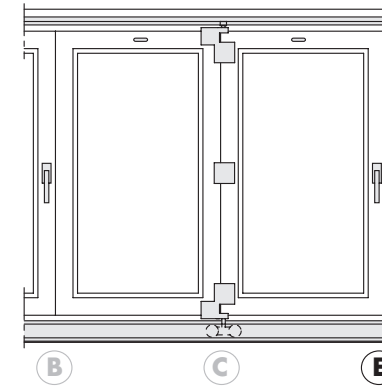
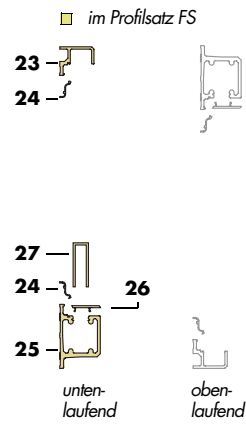
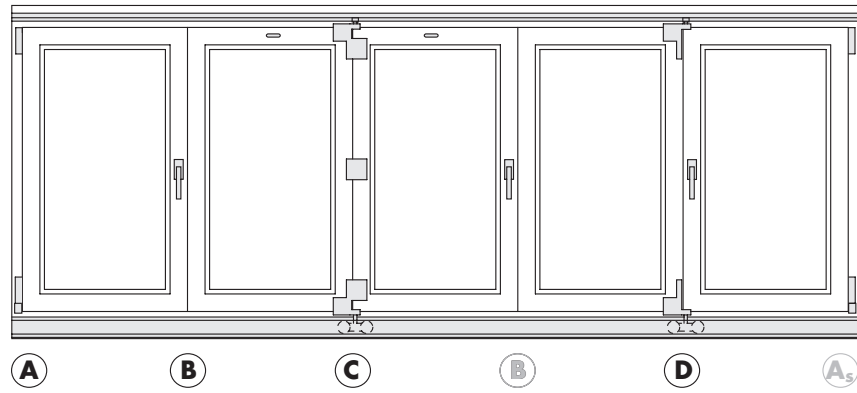
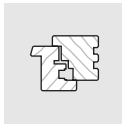

Bandseite mit Flügelbändern FS und Distanzstücken siehe Seite 6.1.17

A

- im Karton Flügelband FS 17/38 TS
- im Btl. Abdeckkappen Flügelband FS17/38

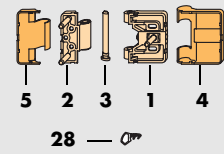

28 — Off

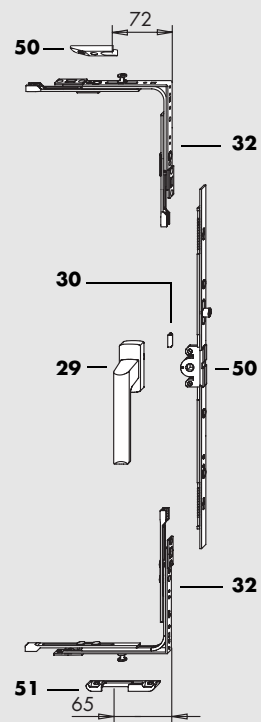
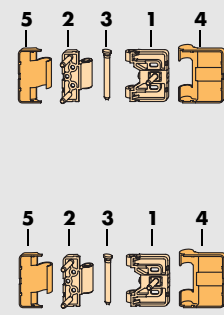

B

- im Karton Laufwagen D FS TS
- im Btl. Abdeckkappen Laufwagen D FS
- im Btl. Halter FS

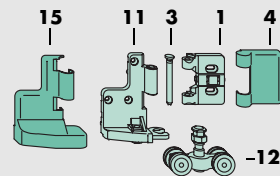
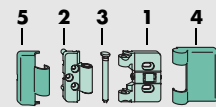
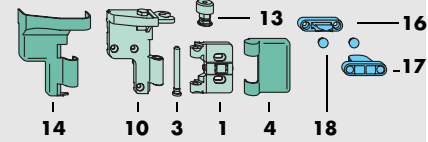

- im Karton Laufwagen FS TS
- im Btl. Abdeckkappen Laufwagen FS

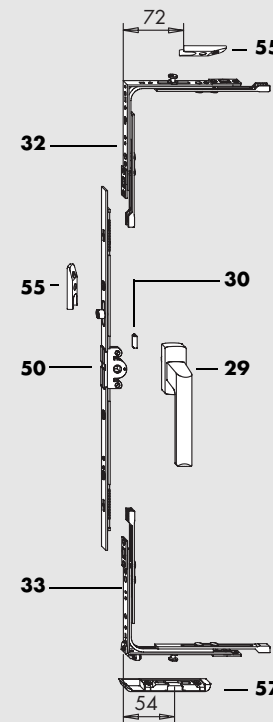
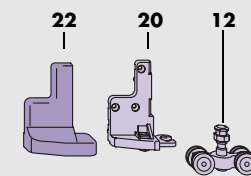
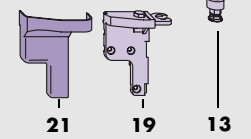

D

E

F

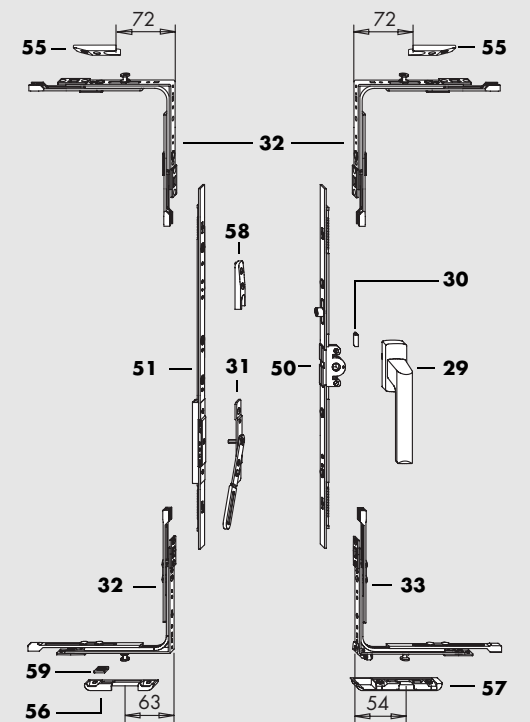
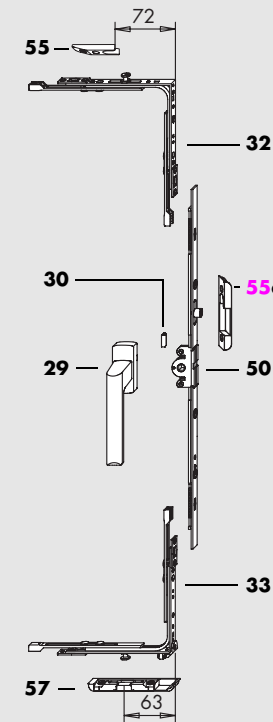

FS PORTAL

Falt-Schiebe-Türbeschlag für Holzelemente mit 4 mm Falzlufte
Garnituren-Übersicht

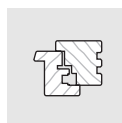

Pos.	Materialkurztext	Materialnummer	Stück je Schema														
			silber	RAL 9003 weiß	dunkelbronze	mittelbronze	321	330	431	541	550	532	651	633	761	770	743
FS PORTAL-Bauteile																	
1-3	Karton Flügelband FS 17/38 TS	Schnittpunkt B	PMFG0030-100010				1	1	1	2	2	2	2	2	3	3	3
4, 5	Bil. Abdeckkappen Flügelband 17/38		PMAG0010025010	PMAG0010002010	PMAG0010011010	PMAG0010031010	1	1	1	2	2	2	2	3	3	3	
1, 3, 10-13	Karton Laufwagen D FS TS	Schnittpunkt C	PMLG0030-100010				-	1	1	1	2	1	2	2	2	3	2
4, 5, 14, 15	Bil. Abdeckkappen Laufwagen D FS		PMAG0040025010	PMAG0040002010	PMAG0040011010	PMAG0040031010	-	1	1	1	2	1	2	2	3	2	
16-18	Beutel Halter FS		PMZG0020021010	PMZG0020002010	PMZG0020011010	PMZG0020031010	-	1	1	1	2	1	2	2	3	2	
12, 13, 19-20	Karton Laufwagen FS TS	Schnittpunkt D	PMLG0020-100010				1	-	-	1	-	1	-	-	1	-	1
21-22	Bil. Abdeckkappen Laufwagen FS		PMAG0030025010	PMAG0030002010	PMAG0030011010	PMAG0030031010	1	-	-	1	-	1	-	-	1	-	1
23-27	Profilsatz FS	Größe RAB (mm)	PMPG0050-525010	PMPG0050-502010	PMPG0050-511010	PMPG0050-531010	1	1	1	1	1	1	1	1	1	1	
		250 bis 2500	PMPG0060-525010	PMPG0060-502010	PMPG0060-511010	PMPG0060-531010											
		350 2501 bis 3500	PMPG0070-525010	PMPG0070-502010	PMPG0070-511010	PMPG0070-531010											
		450 3501 bis 4500	PMPG0080-525010	PMPG0080-502010	PMPG0080-511010	PMPG0080-531010											
		700 4501 bis 6500															
28	Dichtung HH013402	(17,5 m)	PDPB0030099010				1	1	1	1	1	1	1	1	1	1	1

Grundbedarf																	
29	Hebel Siline FAVORIT		siehe Preisliste				2	2	2	3	3	3	3	3	4	4	4
30	Begrenzungsstück		800768				2	2	2	3	3	3	3	4	4	4	4
31	Hebel FAVORIT DSG 11		701010				-	-	1	-	-	-	1	1	-	-	-
32	Eckumlenkung VS SES	1	703014				3	3	5	5	5	5	7	7	7	7	7
33	Eckumlenkung VSU SES FH/9	1	705827				1	1	1	1	1	1	1	1	1	1	1
34	Winkelband H4/15-9 DH	A0178	704295				2	1	2	2	1	2	2	2	2	1	2
35	Scherenlager H4/15 DH	A0178	704240				2	1	2	2	1	2	2	2	2	1	2
36	Scherenlagerbolzen Ø 6		704196				2	1	2	2	1	2	2	2	2	1	2
37	Schere H7/DF ON	für Flügel ohne Beschlagnut	704042				2	1	2	2	1	2	2	2	2	1	2
	Schere 7 DF	für Flügel mit Beschlagnut	707340														
38	Ecklager H-12		FBEL0010-100010				2	1	2	2	1	2	2	2	2	1	2
39	Ecklagerbolzen Ø 7	für Falzdeckband	700600				2	1	2	2	1	2	2	2	2	1	2
40	Füllstück H4/15	A0178	700631				2	1	2	2	1	2	2	2	2	1	2
41	Falzdeckband H4/15-9 GBA	A0178 rechts A0178 links	700259 700372				2	1	2	2	1	2	2	2	2	1	2
43	Abdeckkappe W H		-	833254	833261	842195	0..2	0..1	0..2	0..2	0..1	0..2	0..2	0..2	0..2	0..1	0..2
44	Abdeckkappe S		-	834145	834855	842188	0..2	0..1	0..2	0..2	0..1	0..2	0..2	0..2	0..2	0..1	0..2
45	Abdeckkappe EL U		-	833230	833247	842232	0..2	0..1	0..2	0..2	0..1	0..2	0..2	0..2	0..2	0..1	0..2
46	Abdeckkappe EL O		-	833216	833223	842225	0..2	0..1	0..2	0..2	0..1	0..2	0..2	0..2	0..2	0..1	0..2
47	Abdeckkappe FEB	rechts links	887042 887233	887158 887349	887165 887356	887219 887400	0..1 0..1	0..1	0..1 0..1	0..1	0..1	0..1 0..1	0..1 0..1	0..1 0..1	0..1 0..1	0..1	0..1 0..1
48	Distanzstück H-12/18	bei durchgehend gefräster Beschlagnut	862780				0..2	0..1	0..2	0..2	0..1	0..2	0..2	0..2	0..2	0..1	0..2
o.Abb.	Drehkralle		702543				0..4	0..4	0..4	0..6	0..6	0..6	0..6	0..6	0..8	0..8	0..8

Bedarf nach FFH																
50	Getriebe 3	Größe FFH (mm) Maß G (mm)		706992												
		Gr. 1 840 bis 1060 420 bis 530	-	707012												
		Gr. 2 MV 1061 bis 1460 530 bis 730	1	707029												
		Gr. 3 MV 1461 bis 1920 730 bis 960	1	707036												
		Gr. 4/TL 1880 bis 2360 940 bis 1180	2													
51	Getriebe DSG 3	Größe FFH (mm)		705193												
		80 MV 840 bis 1000		705124												
		2 1001 bis 1460		705131												
		3 1461 bis 1920		705148												
		4/TL 1880 bis 2360														
	Verdeckt liegender Mittelverschluss ab FFH 1060 mm															
52	Flügelteil MV verdeckt mit Nut			700655												
	Flügelteil MV verdeckt ohne Nut			700662												
53	Rahmenteil MV verdeckt	A0429		700679												

Bedarf nach Profilsystem																
55	Schießblech 56	A1361 oben quer und aufrecht		707227												
55a	Schießblech	A0429		708774												
56	Schießblech E	A0429 rechts unten quer A0429 links		703564 703601												
57	Kippriegellager SES FH	A0429 rechts A0429 links		712863 712887												
58	Schießblech	A0767 für Pos. 46		711736												
59	Auflauf			884959												



FS PORTAL

Falt-Schiebe-Türbeschlag für Holzelemente mit 12mm Falzluft
 Beschlagabbildung Fußboden innen und außen flächenbündig – barrierefreie Bodenschwelle FS –

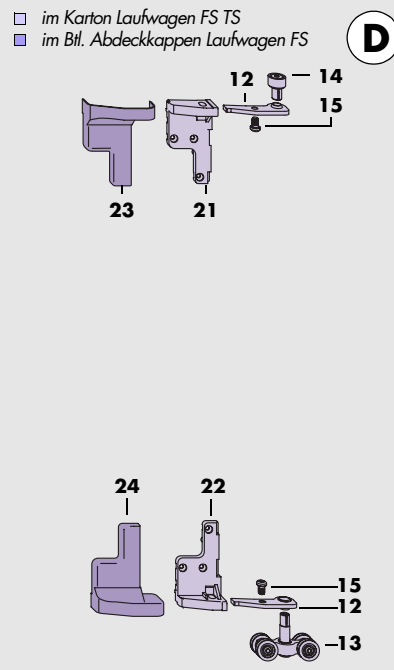
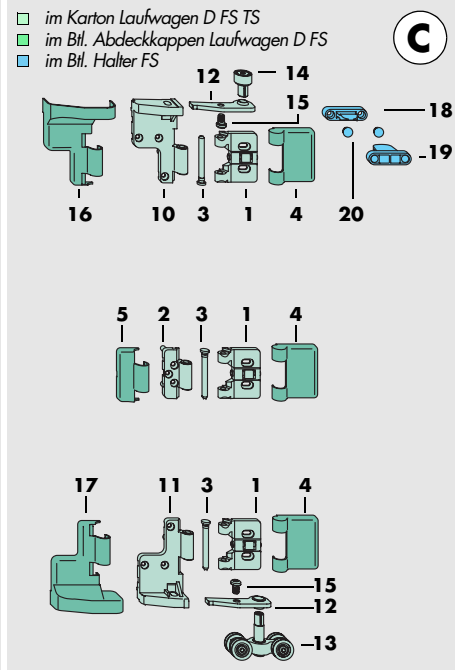
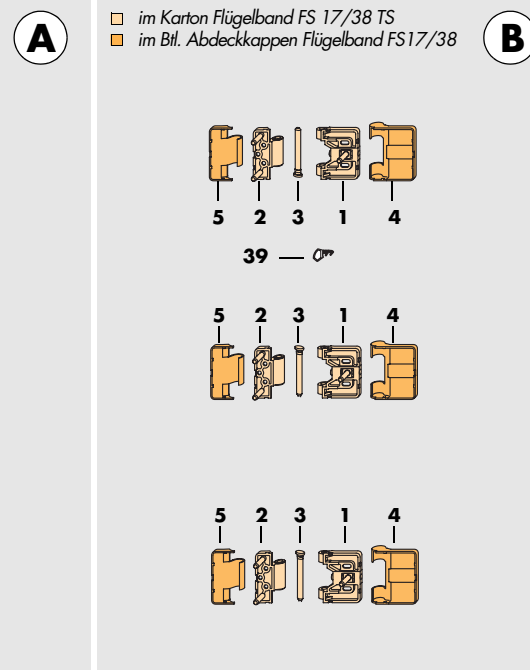
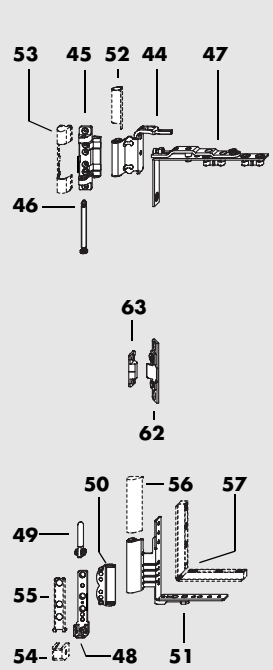
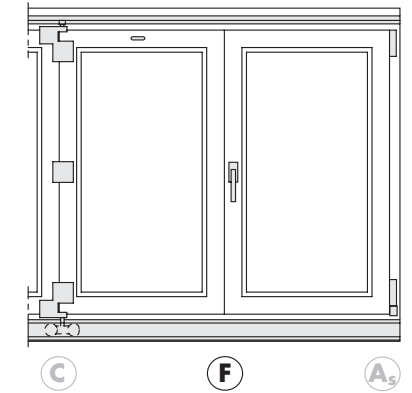
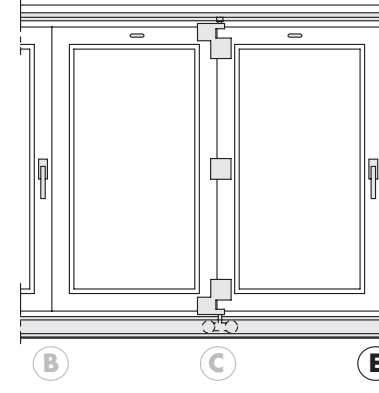
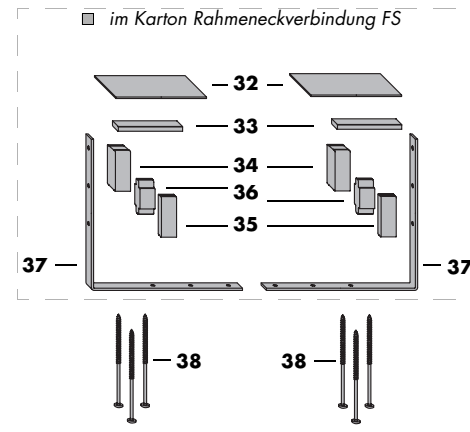
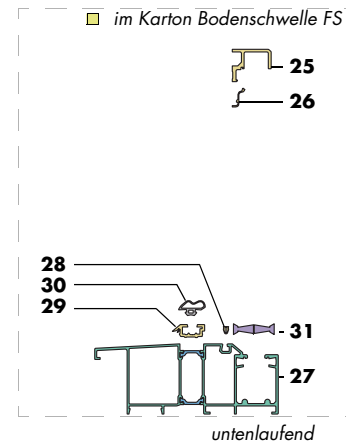
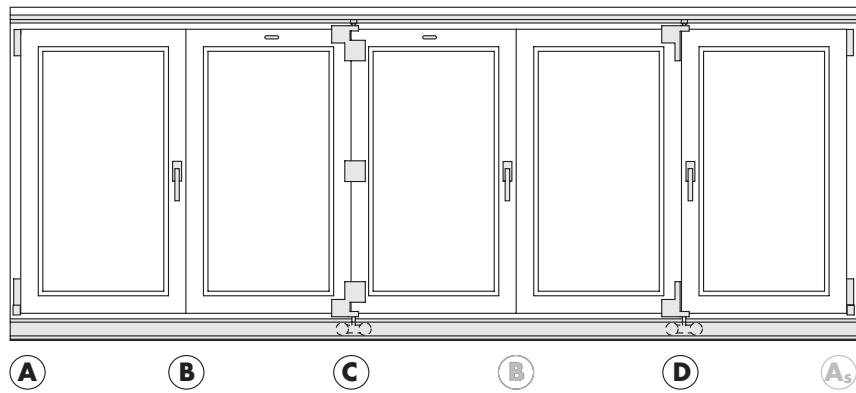

Bandseite mit Flügelbändern FS und Distanzstücken siehe Produktkatalog

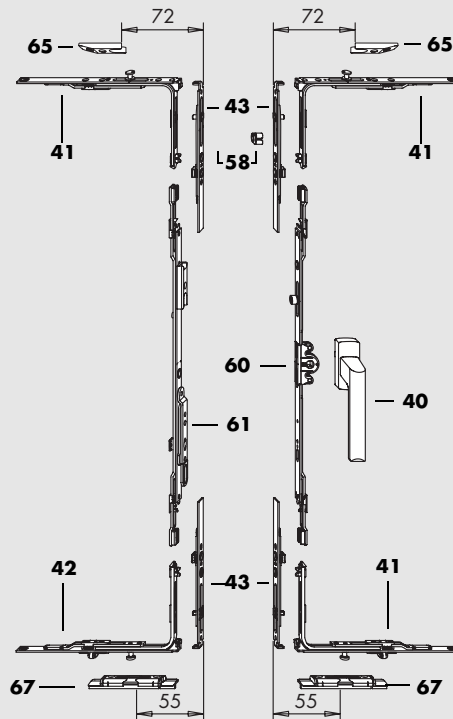
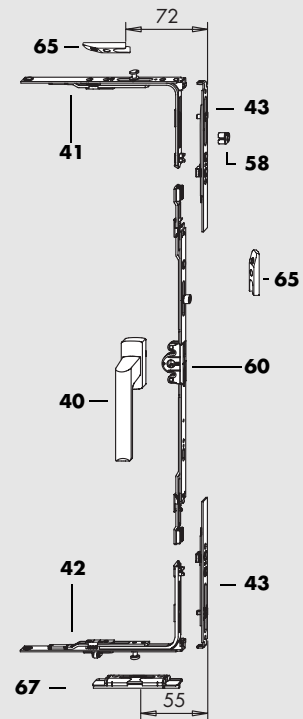
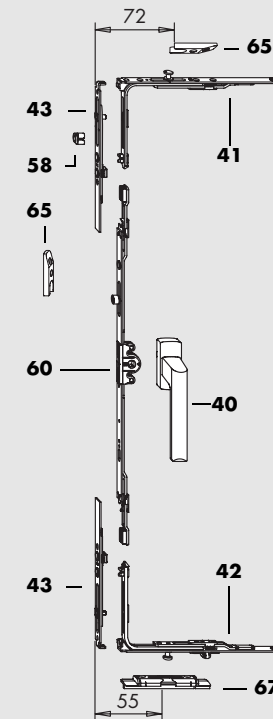
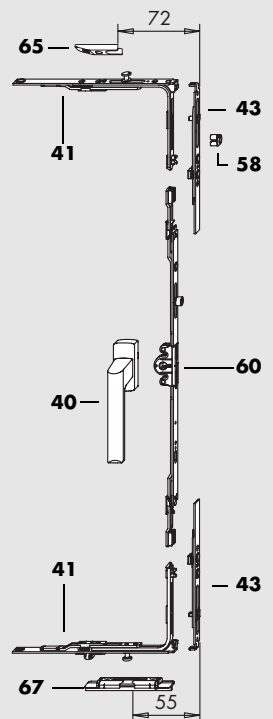

Beschlagteile

Bandseite: Si-line FAVORIT
 Zentralverschluss: TITAN iP

FS PORTAL

Falt-Schiebe-Türbeschlag für Holzelemente mit 12 mm Falzlufthöhe
 Garnituren-Übersicht Fußboden innen und außen flächenbündig – barrierefreie Bodenschwelle FS –

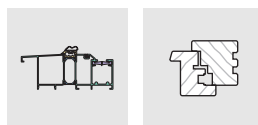

Pos.	Materialkurztext	Materialnummer	Stück je Schema															
			silber	RAL 9003 weiß	RAL 8018 braun	mittelbronze	321	330	431	541	550	532	651	633	761	770	743	
FS PORTAL-Bauteile																		
1-3	Karton Flügelband FS 17/38 TS	Schnittpunkt B	PMFG0030-100010				1	1	1	2	2	2	2	2	3	3	3	
4, 5	Btl. Abdeckkappen Flügelband 17/38		PMAG0010-025010	PMAG0010-002010	PMAG0010-011010	PMAG0010-031010	1	1	1	2	2	2	2	2	3	3		
1-3, 10-14	Karton Laufwagen D FS barrierefrei TS	Schnittpunkt C	PMLG0040-100010				-	1	1	1	2	1	2	2	3	2		
4, 5, 16, 17	Btl. Abdeckkappen Laufwagen D FS		PMAG0040-025010	PMAG0040-002010	PMAG0040-011010	PMAG0040-031010	-	1	1	1	2	1	2	2	3	2		
18-20	Beutel Halter FS		PMZG0020-021010	PMZG0020-002010	PMZG0020-011010	PMZG0020-031010	-	1	1	1	2	1	2	2	3	2		
13, 14, 21, 22	Karton Laufwagen FS barrierefrei TS	Schnittpunkt D	PMLG0050-100010				1	-	-	1	-	1	-	-	1	-		
23, 24	Btl. Abdeckkappen Laufwagen FS		PMAG0030-025010	PMAG0030-002010	PMAG0030-011010	PMAG0030-031010	1	-	-	1	-	1	-	1	-	1		
25-31	Karton Bodenschwelle FS	Größe RAB (mm)	EV 1 silber															
		250 bis 2500	PMBG0010-524010				1	1	1	1	1	1	1	1	1	1		
		350 bis 3500	PMBG0020-524010															
		450 bis 4500	PMBG0030-524010															
		670 bis 6500	PMBG0040-524010															
32-37	Karton Rahmeneckverbindung FS		PMRG0010-000010				1	1	1	1	1	1	1	1	1	1		
38	Spanplattenschraube D 6 x 130		844953				6	6	6	6	6	6	6	6	6	6		
39	Dichtung HH013402 (17,5 m)		PDPB0030-099010				1	1	1	1	1	1	1	1	1	1		
Grundbedarf																		
40	Hebel Siline FAVORIT		siehe Preisliste				2	2	2	3	3	3	3	3	4	4	4	
41	Verriegelung VSO/K 1S	1	TEVR0030				3	3	5	5	5	7	7	7	7	7		
42	Verriegelung VSU/K FH 1S	1	TEVR 1020				1	1	1	1	1	1	1	1	1	1		
43	Schließer VS/A		TESC0010				4	4	6	6	6	8	8	8	8	8		
44	Winkelband H-12/18-9 DH		704257				2	1	2	2	1	2	2	2	1	2		
45	Scherenlager H-12/18 DH		704202				2	1	2	2	1	2	2	2	1	2		
46	Scherenlagerbolzen Ø 6		704196				2	1	2	2	1	2	2	2	1	2		
47	Schere H-7/DF ON Schere 7 DF	für Flügel ohne Beschlag für Flügel mit Beschlag	704042 707340				2	1	2	2	1	2	2	2	1	2		
48	Ecklager H-12		FBEL0010				2	1	2	2	1	2	2	2	1	2		
49	Ecklagerbolzen Ø 7	für Falzeckband	700600				2	1	2	2	1	2	2	2	1	2		
50	Füllstück H-12/18		700617				2	1	2	2	1	2	2	2	1	2		
51	Falzeckband H-12/18-9	rechts A0245 links A0245	FBFE0031 FBFE0032				2	1	2	2	1	2	2	2	1	2		
52	Abdeckkappe W H		844366	833254	833261	842195	0..2	0..1	0..2	0..2	0..1	0..2	0..2	0..2	0..1	0..2		
53	Abdeckkappe S		844359	834145	834855	842188	0..2	0..1	0..2	0..2	0..1	0..2	0..2	0..2	0..1	0..2		
54	Abdeckkappe EL U		844342	833230	833247	842232	0..2	0..1	0..2	0..2	0..1	0..2	0..2	0..2	0..1	0..2		
55	Abdeckkappe EL O		844335	833216	833223	842225	0..2	0..1	0..2	0..2	0..1	0..2	0..2	0..2	0..1	0..2		
56	Abdeckkappe FEB	rechts links	887042 887233	887158 887349	887165 887356	887219 887400	0..1 0..1	0..1	0..1	0..1	0..1	0..1	0..1	0..1	0..1	0..1		
57	Distanzstück H-12/18	bei durchgehend gefräster Beschlag	862780				0..2	0..1	0..2	0..2	0..1	0..2	0..2	0..2	0..1	0..2		
58	Hubbegrenzer		TFHB0010				2	2	2	3	3	3	3	3	4	4	4	
Bedarf nach FFH																		
60	Getriebe 15 Gr. 80/400 1R Getriebe 15 Gr. 120/G600 1R Getriebe 15 Gr. 160 1R, Zwischenstück MK Gr. 1 1R Getriebe 15 Gr. 200 1R, Zwischenstück MK Gr. 2 1R	Maß G (mm) FFH (mm) 400 bis 600 801 bis 1200 600 bis 800 1201 bis 1600 800 bis 1000 1601 bis 2000 1000 bis 1200 2001 bis 2360	- 1 1 2	TGWK3050 TGWK3070 TGMK3030+TZMK0010 TGMK3040+TZMK0020				2	2	2	3	3	3	3	3	4	4	4
61	Getriebe Stulp 16 Gr. 80 1SB Getriebe Stulp 16 Gr. 120 1SB Getriebe Stulp 16 Gr. 160 1SB1R, Zwischenstück MS Gr. 1 1SB Getriebe Stulp 16 Gr. 200 1SB1R, Zwischenstück MS Gr. 2 1SB	FFH (mm) 801 bis 1200 1201 bis 1600 1601 bis 2000 2001 bis 2360	- - - -	TGWS0050 TGWS0070 TGMS0030+TZMS0010 TGMS0040+TZMS0020				-	-	1	-	-	1	1	-	-	-	
Verdeckt liegender Mittelverschluß ab FFH 1060 mm																		
62	Flügelteil MV verdeckt mit Nut Flügelteil MV verdeckt ohne Nut			700655 700662				2	1	2	2	1	2	2	2	1	2	
63	Rahmenteil MV verdeckt	A0807 Euronut 7/8x4 A1361 Eurofalz 18/8 A1370 Eurofalz 20/8		873267 873281 891568				2	1	2	2	1	2	2	1	2		
Bedarf nach Profilsystem																		
65	Schiebblech 56	A...		siehe Profil-Datenblatt				2..4	2..4	3	3..5	3..5	3..5	4	4	4..6	4..6	4..6
67	Kippriegellager SES FH	A 1320/10 für NA 9		FRKA0500-100010				2	2	3	3	3	3	4	4	4	4	4

Beschlagabbildung
FS PORTAL für Holzelemente mit 12 mm Falzlufthöhe
Schema 220, 440 und 660
 siehe Innenseite



FS PORTAL

Falt-Schiebe-Türbeschlag für Holz- und KF Elemente mit 12mm Falzluf/Kammermaß
 Beschlagabbildung Schema 220, 440 und 660

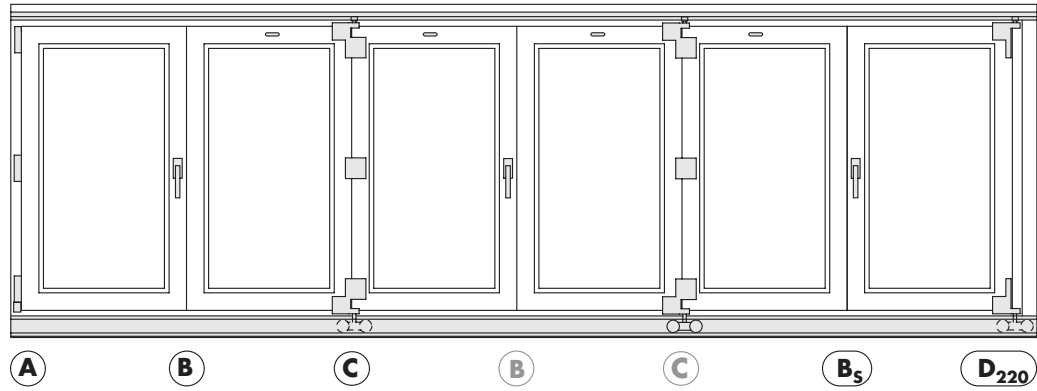
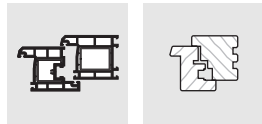

■ im Profilsatz FS

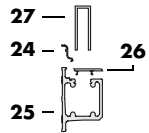
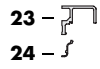

untenlaufend

Achtung:

- Die Schemata 220, 440 und 660 können **nur untenlaufend** ausgeführt werden.
- Unbedingt Ausführungshinweise der Anschlaganleitung FSde1006 beachten!
- bei KF-Elementen unbedingt Flügelermittlung und Systemaufbau nach profilbezogener SIEGENIA-AUBI Zeichnung beachten!

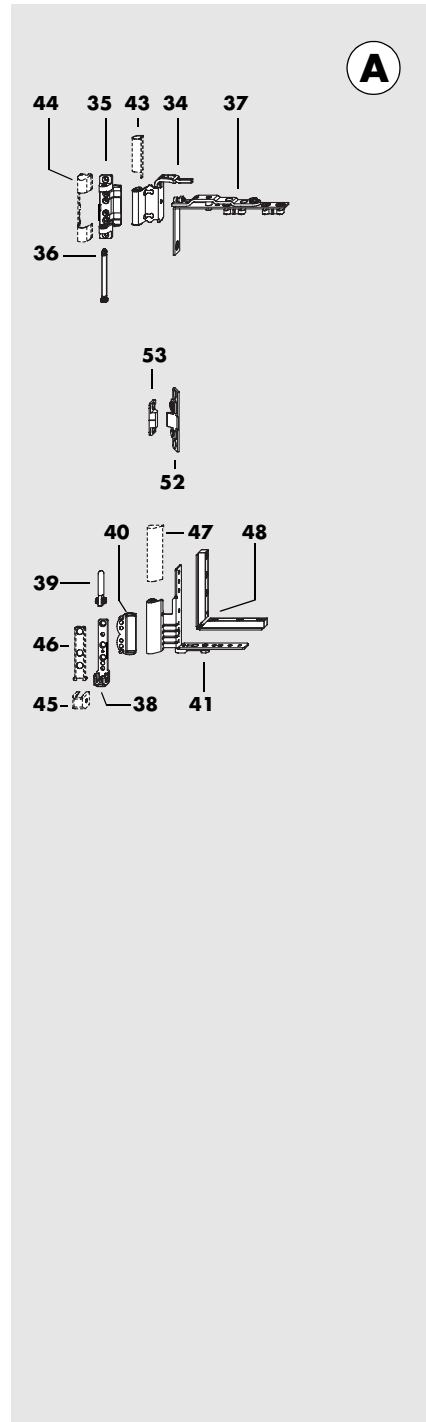

A

■ im Karton Flügelband FS 17/38 TS
 ■ im Btl. Abdeckkappen Flügelband FS17/38

B

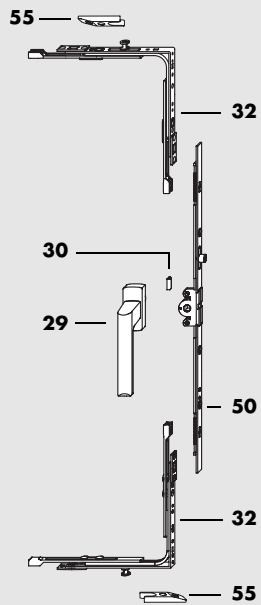
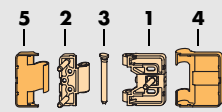
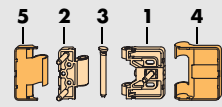
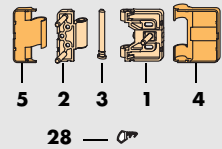

■ im Karton Laufwagen D FS TS
 ■ im Btl. Abdeckkappen Laufwagen D FS
 ■ im Btl. Halter FS

C

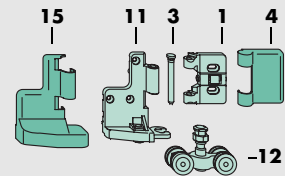
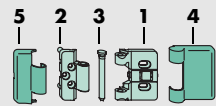
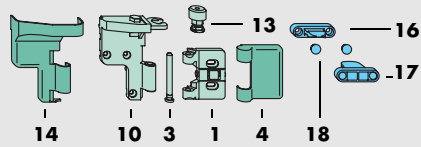

■ im Karton Flügelband FS 17/38 TS
 ■ im Btl. Abdeckkappen Flügelband FS17/38

B_s

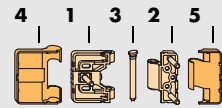
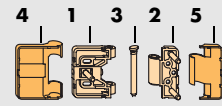
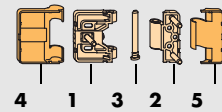

■ im Karton Laufwagen FS TS
 ■ im Btl. Abdeckkappen Laufwagen FS

D_220

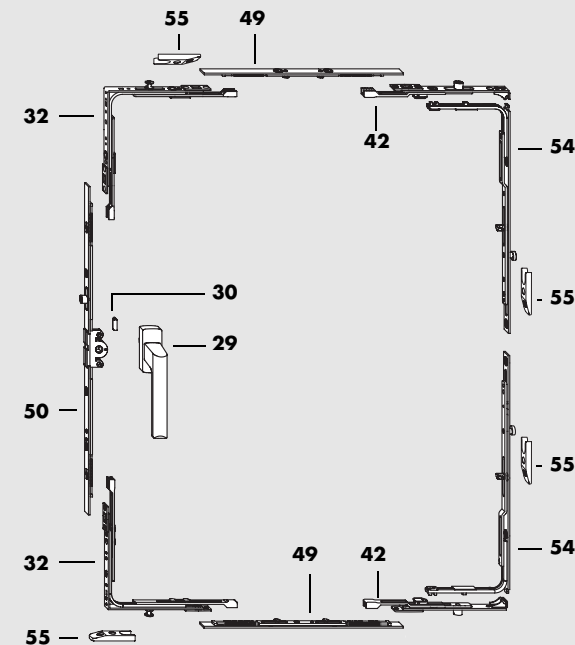
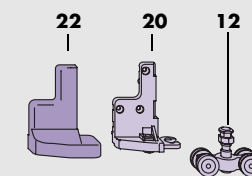
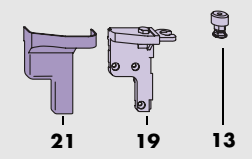

FS PORTAL

Falt-Schiebe-Türbeschlag für Holz- und KF Elemente mit 12mm Falzluf/Kammermaß
Garnituren-Übersicht Schema 220, 440 und 660 – **Achtung:** Hinweis auf Seite 6.1.10 beachten!

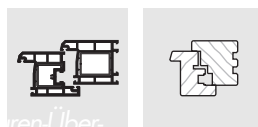

Pos.	Materialkurztext	Materialnummer	Materialnummer				Stück je Schema		
			silber	weiß	dunkelbronze	mittelbronze	220	440	660
FS PORTAL-Bauteile									
1-3	Karton Flügelband FS 17/38 TS	Schnittpunkt B	PMFG0030-100010				1	2	3
4, 5	Bil. Abdeckkappen Flügelband 17/38		PMAG0010-025010	PMAG0010-002010	PMAG0010-011010	PMAG0010-031010	1	2	3
1, 3, 10-13	Karton Laufwagen D FS TS	Schnittpunkt C	PMLG0030-100010				-	1	2
4, 5, 14, 15	Bil. Abdeckkappen Laufwagen D FS		PMAG0040-025010	PMAG0040-002010	PMAG0040-011010	PMAG0040-031010	-	1	2
16-18	Beutel Halter FS		PMZG0020-021010	PMZG0020-002010	PMZG0020-011010	PMZG0020-031010	-	1	2
12, 13, 19-20	Karton Laufwagen FS TS	Schnittpunkt D	PMLG0020-100010				1	1	1
21-22	Bil. Abdeckkappen Laufwagen FS		PMAG0030-025010	PMAG0030-002010	PMAG0030-011010	PMAG0030-031010	1	1	1
23-27	Profilsatz FS	Größe RAB (mm)	PMPG0050-525010	PMPG0050-502010	PMPG0050-511010	PMPG0050-531010	1	1	1
		250 bis 2500	PMPG0060-525010	PMPG0060-502010	PMPG0060-511010	PMPG0060-531010			
		350 2501 bis 3500	PMPG0070-525010	PMPG0070-502010	PMPG0070-511010	PMPG0070-531010			
		450 3501 bis 4500	PMPG0080-525010	PMPG0080-502010	PMPG0080-511010	PMPG0080-531010			
		700 4501 bis 6500							
28	Dichtung HH013402	(17,5 m)	PDPB0030-099010				1	1	1

Grundbedarf

29	Hebel Si-line FAVORIT		siehe Preisliste				1	2	3
30	Begrenzungsstück		800768				1	2	3
32	Eckumlenkung VS SES ¹⁾	1	703014				2	4	6
42	Schließer 180° ¹⁾		703229				1..2	1..2	1..2
34	Winkelband H-12/18-9 DH		704257				1	1	1
43	Abdeckkappe W H		-	833254	833261	842195	0..1	0..1	0..1
35	Scherenlager H-12/18 DH		704202				1	1	1
44	Abdeckkappe S		-	834145	834855	842188	0..1	0..1	0..1
36	Scherenlagerbolzen Ø 6		704196				1	1	1
37	Schere H-7/DF ON für Flügel ohne Beschlagnut Schere 7 DF für Flügel mit Beschlagnut		704042 707340				1	1	1
38	Ecklager H-12		FBEL0010-100010				1	1	1
39	Ecklagerbolzen Ø 7		700600				1	1	1
40	Füllstück H-12/18		700617				1	1	1
47	Abdeckkappe FEB	rechts links	-	887158 887349	887165 887356	887219 887400	0..1	0..1	0..1
41	Falzeckband H-12/18-9	rechts links	706664 706688				1	1	1
46	Abdeckkappe EL O		-	833216	833223	842225	0..1	0..1	0..1
45	Abdeckkappe EL U		-	833230	833247	842232	0..1	0..1	0..1
48	Distanzstück H-12/18	für Flügel mit Beschlagnut	862780				0..1	0..1	0..1
49	Zwischenstück ¹⁾	Gr. 1	703816				1..2	1..2	1..2
o.Abb.	Drehkralle		702543				0..4	0..6	0..6

Bedarf nach FFH

50	Getriebe 3	Größe FFH (mm) Maß G (mm)							
		Gr. 1 840 bis 1060 420 bis 530	-		706992				
		Gr. 2 MV 1061 bis 1460 530 bis 730	1		707012				
		Gr. 3 MV 1461 bis 1920 730 bis 960	1		707029				
		Gr. 4/TL 1880 bis 2360 940 bis 1180	2		707036				
54	Eckumlenkung VSU/BS ¹⁾ (mit federndem Schließzapfen)	Größe FFH (mm)	1		702550	1	1	1	
		Gr. 50 840 bis 1060	1		702567	1	1	1	
		Gr. 70 1061 bis 1460	1		702574	1	1	1	
		Gr. 90 1461 bis 1920	1		702567	2 ²⁾	2 ²⁾	2 ²⁾	
		Gr. 70 ²⁾ 1880 bis 2360	2						
Verdeckt liegender Mittelverschluss:									
52	Flügelteil MV	für Flügel ohne Beschlagnut			874837	0..2	0..2	0..2	
53	Rahmenteil MV				siehe Profil-Datenblatt	0..2	0..2	0..2	

Bedarf nach Profilsystem

55	Schiebblech 56	A....			siehe Preisliste	3..4	5..6	7..8
----	----------------	-------	--	--	------------------	------	------	------

1) Bauteile nur bei Schema 220, 440 und 660
2) 2 Stück Gr. 70 wegen erforderlicher federnder Schließzapfen

Si-Expertentipp

Wie geht das?

.... 2-flügelige Elemente FS-PORTAL

PROBLEMATIK
Zweiflügelige FS-PORTAL-Elemente bewegen sich drehpunktbedingt beim Öffnen zuerst einige Millimeter entgegen der Öffnungsrichtung.

DIE SIEGENIA-AUBI LÖSUNG
Mit der von SIEGENIA-AUBI entwickelten Lösung für Faltschiebe-Elemente Schema 220, 440 und 660 entfällt das zeitaufwendige Nacharbeiten des Überschlages vorne senkrecht. Die systembedingt vorgegebenen 12 mm Falzluf können beibehalten werden. Die FS-Ecklager im Bereich Schnittpunkt D werden um 12 mm nach innen versetzt. Der Standard-Zentralverschluss Bauteilen erfolgen kann.

Schema Übersicht
FS PORTAL für Kunststoffelemente
siehe Innenseite



FS PORTAL-KF

Falt-Schiebe-Türbeschlag für Kunststoffelemente
Schema-Übersicht

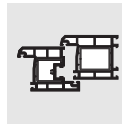

Schema 220*

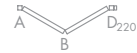
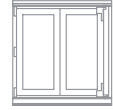

2 Faltflügel
0 Durchgangsflügel¹⁾

Hinweis: Sämtliche Schemata können auch spiegelbildlich ausgeführt werden.

1) Durchgang durch 1. Faltflügel
2) z. B. As = Punkt A spiegelbildlich usw.

Schema 321

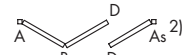

2 Faltflügel
1 Durchgangsflügel

Schema 330

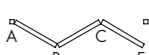

3 Faltflügel
0 Durchgangsflügel¹⁾

Schema 431

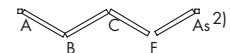
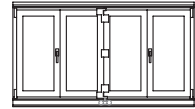

3 Faltflügel
1 Durchgangsflügel

Schema 440*

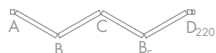
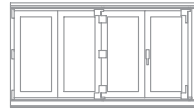

4 Faltflügel
0 Durchgangsflügel¹⁾

* Auf Anfrage stehen für einige Profilsysteme spezielle Schnittzeichnungen zur Verfügung.

Schema 541

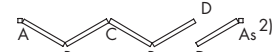
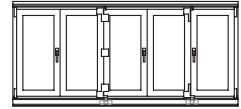

4 Faltflügel
1 Durchgangsflügel

Schema 550

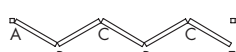
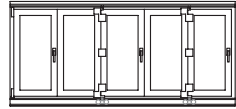

5 Faltflügel
0 Durchgangsflügel¹⁾

Schema 532

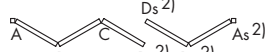
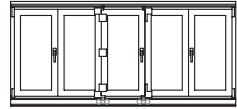

3+2 Faltflügel
0 Durchgangsflügel¹⁾

Schema 651

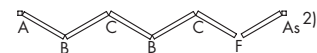
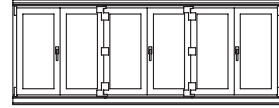

5 Faltflügel
1 Durchgangsflügel

Schema 660*

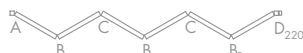
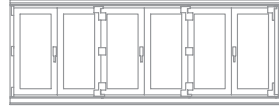

6 Faltflügel
0 Durchgangsflügel¹⁾

Schema 633

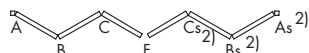
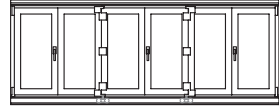

3+3 Faltflügel
0 Durchgangsflügel¹⁾

Schema 761

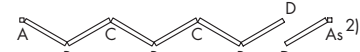
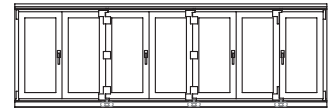

6 Faltflügel
1 Durchgangsflügel

Schema 770

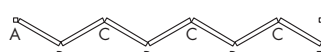
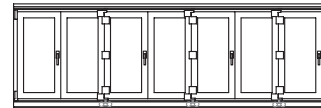

7 Faltflügel
0 Durchgangsflügel¹⁾

Schema 743

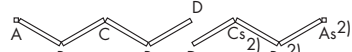

4+3 Faltflügel
0 Durchgangsflügel¹⁾

FS PORTAL-KF

Falt-Schiebe-Türbeschlag für Kunststoffelemente
Anwendungsbereiche

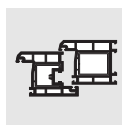





Anwendungsbereiche

Flügelbreite	(FB/mm)	330 ¹⁾ bis 900
Flügelalzhöhe	(FFH/mm)	840 bis 2360
Rahmenaußenbreite	(RAB/mm)	Je nach Profilsystem und Schema von den Flügelbreiten ableiten.
Flügelgewicht	(kg)	max. 80
Dornmaß Standard-Getriebe	(mm)	16
Dornmaß Getriebe abschließbar	(mm)	25 – 40
Griffsitz variabel	(mm)	420 bis 1180
Überschlaghöhe	(mm)	13 bis 24 ²⁾

1) Durchgangsfügel möglichst größer 600 mm

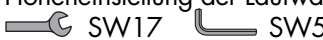
2) Bauteile für Überschlaghöhen 19 bis 24 mm siehe Zubehör Seite 6.1.18

Regulierungsmöglichkeiten

Höheneinstellung der Laufwagen 	(mm)	± 3,5
Breiteneinstellung der Flügelbänder 	(mm)	± 2,5
Flügelanddruckverstellung über Ecklager 	(mm)	13 bis 19
Flügelanddruckeinstellung über Schließzapfen 	(mm)	± 1

Hinweis:

Profilbezogene Angaben entnehmen Sie bitte den Profil-Datenblättern.

Achtung:

Die für den SIEGENIA-AUBI-Beschlag FS PORTAL angegebenen Anwendungsbereiche dürfen keinesfalls überschritten werden.

- Für Kunststoffelemente gelten darüber hinaus die Angaben der Profilversteller bzw. Systeminhaber, insbesondere zu möglichen Einschränkungen bei Flügelabmessungen, Flügelgewicht, Flügelanzahl und Rahmenaußenbreite.

Oben- oder untenlaufend mit gleichem Profilsatz

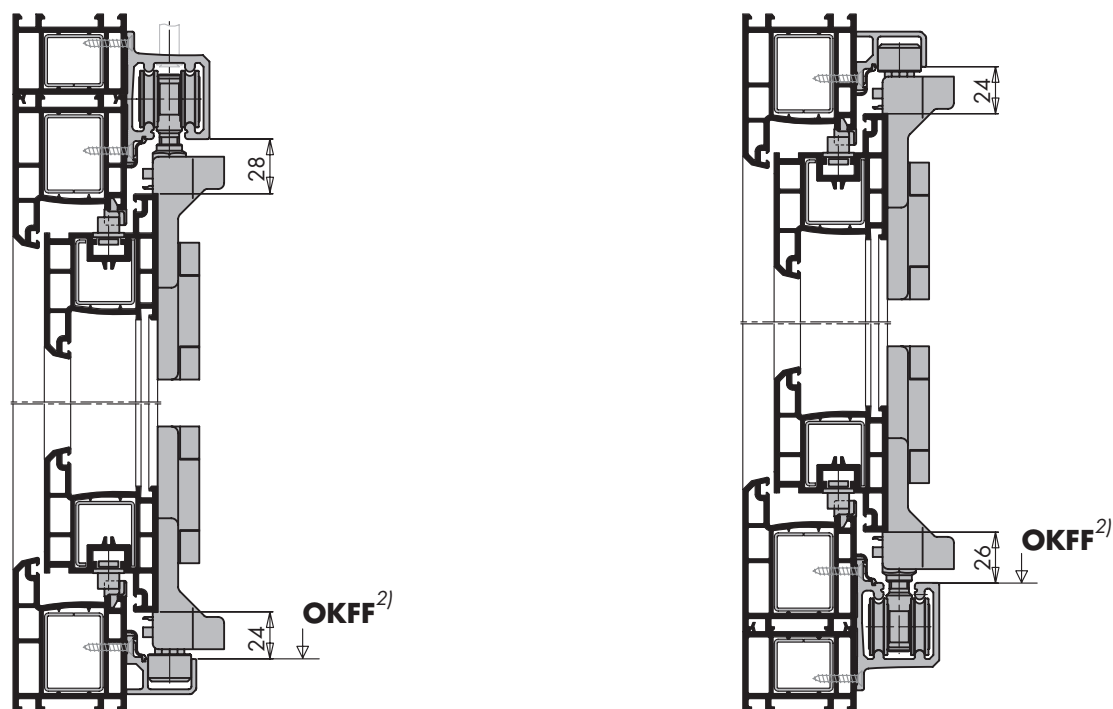

2) OKFF = Oberkante-Fertig-Fußboden

**Beschlagabbildung
FS PORTAL für Kunststoffelemente
siehe Innenseite**



FS PORTAL-KF

Falt-Schiebe-Türbeschlag für Kunststoffelemente mit 12 mm Kammermaß
Beschlagabbildung

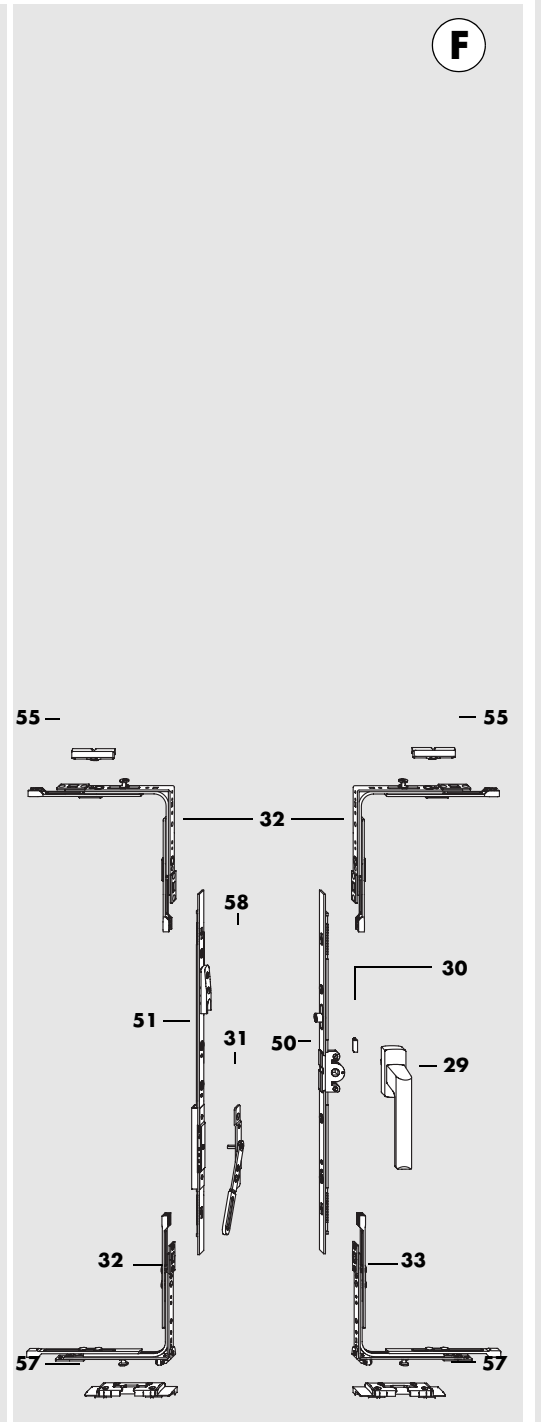
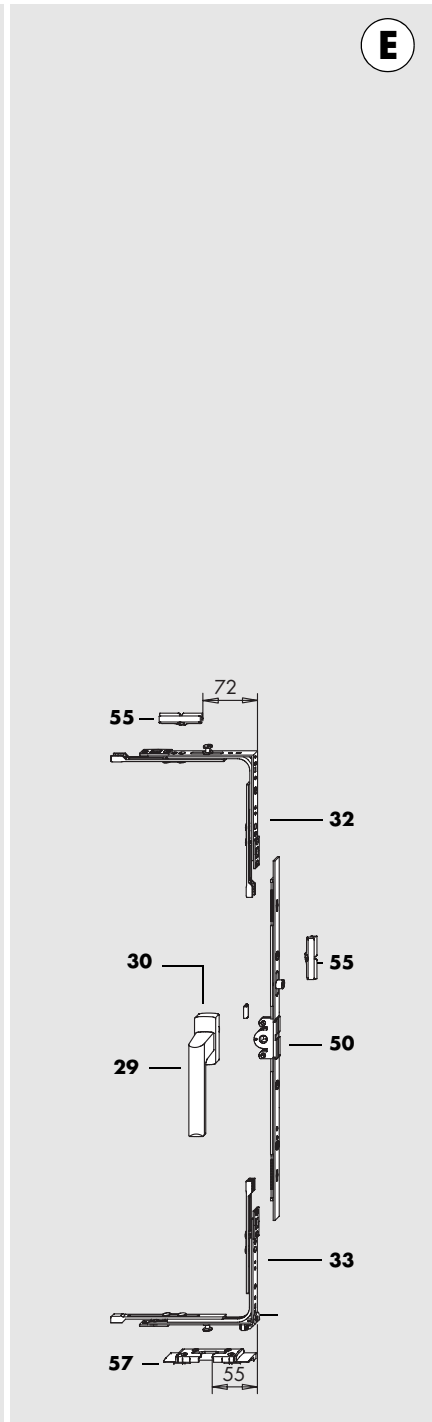
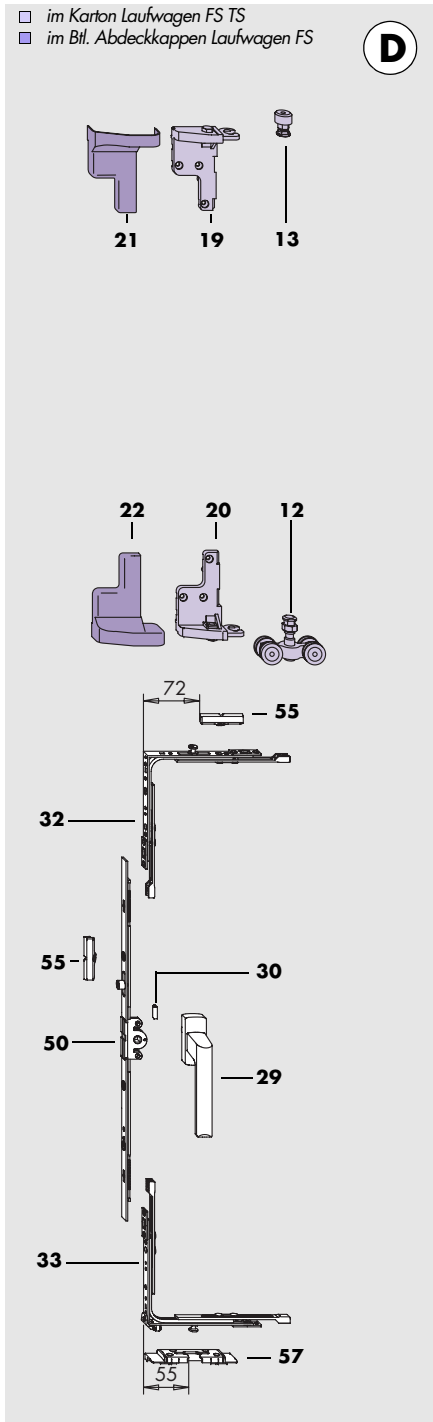
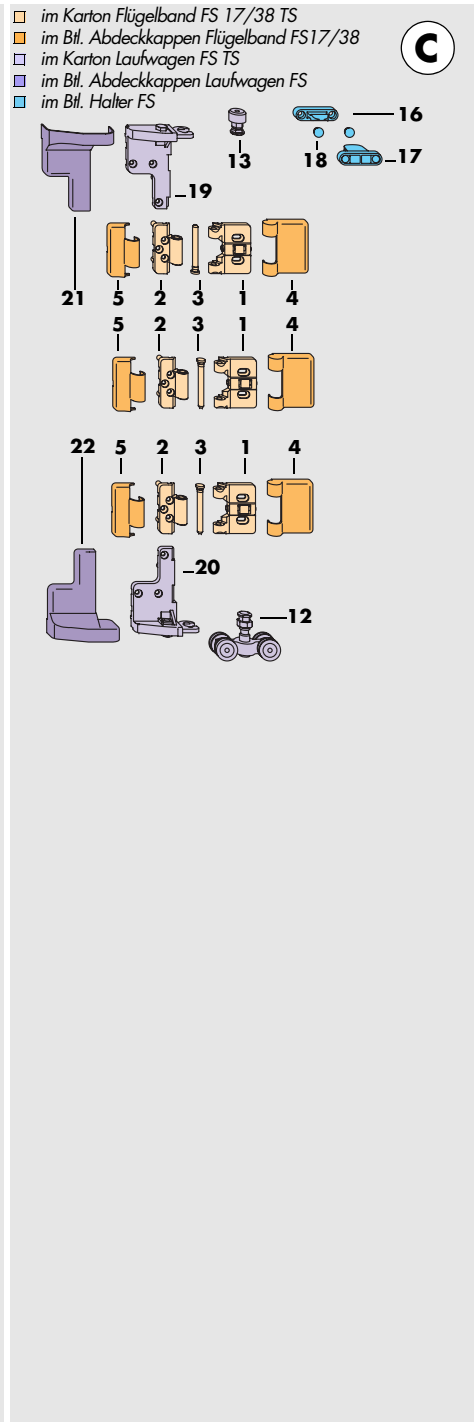
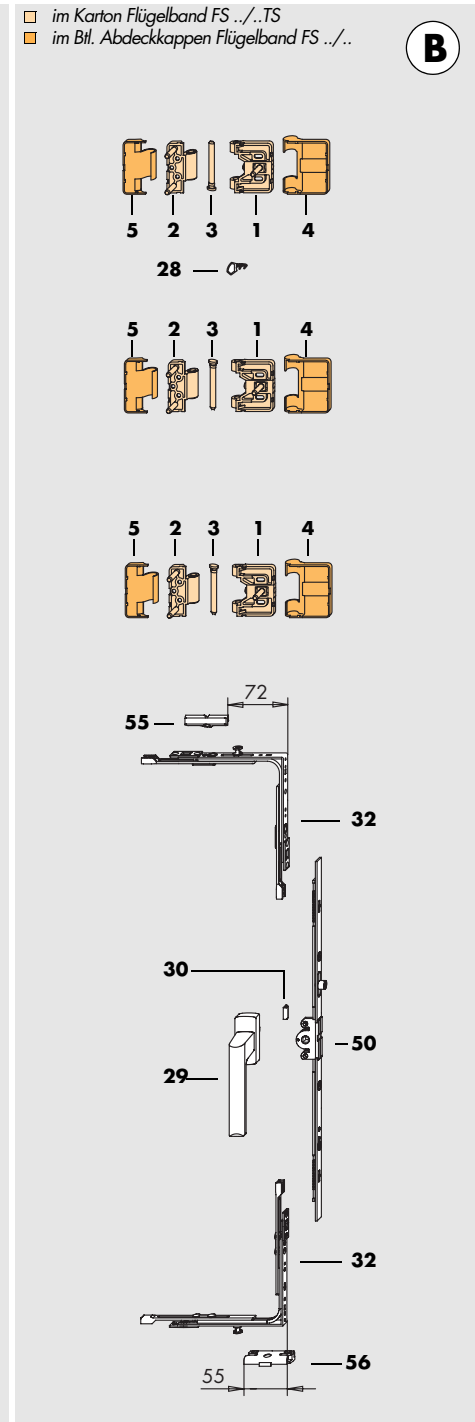
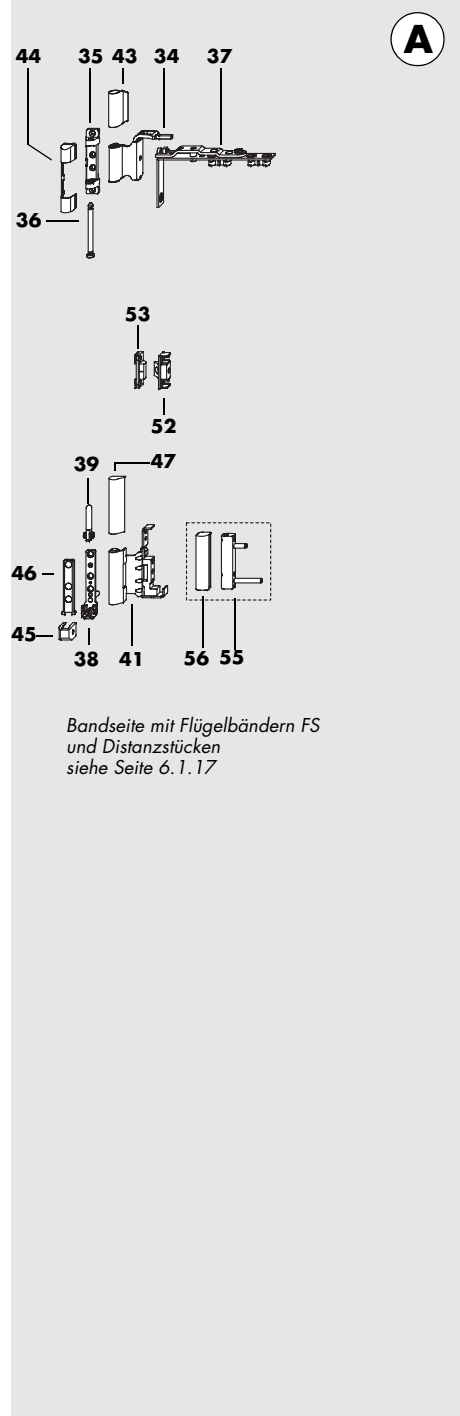
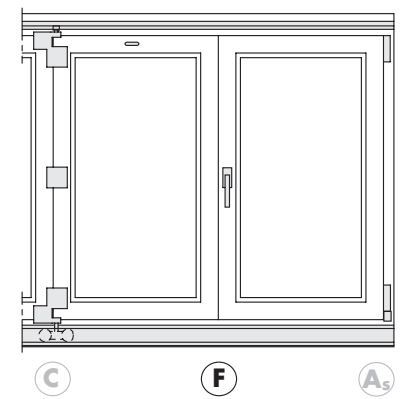
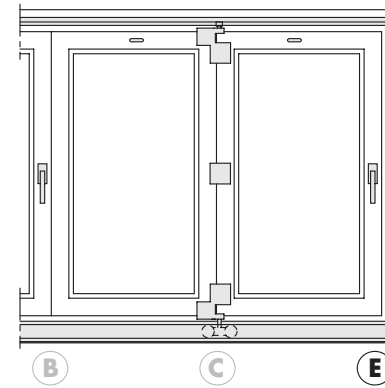
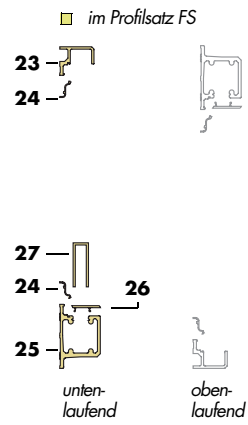
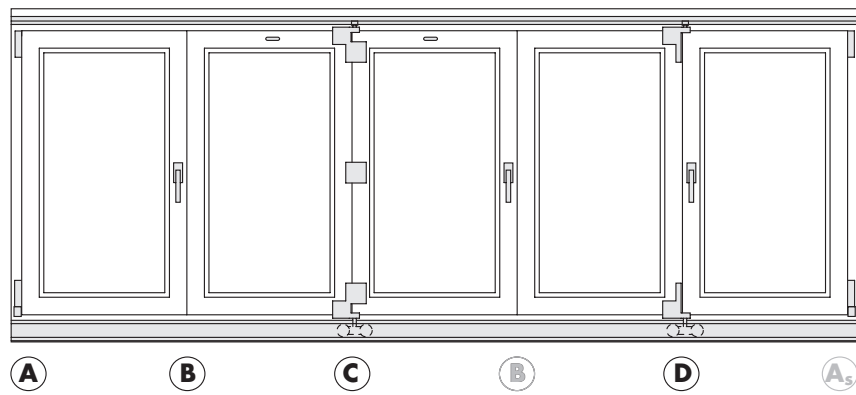
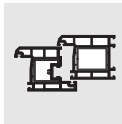

FS PORTAL-KF

Falt-Schiebe-Türbeschlag für Kunststoffelemente mit 12 mm Kammermaß
Garnituren-Übersicht

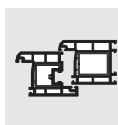

Pos.	Materialkurztext	Materialnummer	Stück je Schema											
			321	330	431	541	550	532	651	633	761	770	743	
FS PORTAL-Bauteile														
1-3	Karton Flügelband FS 17/38 TS	Schnittpunkt B	PMFG0030-100010	1	1	1	2	2	2	2	2	3	3	3
1-3	Karton Flügelband FS 27/48 TS	profilabhängig erforderlich	PMFG4020-100010	1	1	1	2	2	2	2	2	3	3	3
4, 5	Bil. Abdeckkappen Flügelband 17/38		PMAG0010-025010	1	1	1	2	2	2	2	2	3	3	3
4, 5	Bil. Abdeckkappen Flügelband 27/48	profilabhängig erforderlich	PMAG0020-025010	1	1	1	2	2	2	2	2	3	3	3
1-3	Karton Flügelband FS 17/38 TS	Schnittpunkt C	PMFG0030-100010	-	1	1	1	2	1	2	2	2	3	2
1-3	Karton Flügelband FS 27/48 TS	profilabhängig erforderlich	PMFG4020-100010	-	1	1	1	2	1	2	2	2	3	2
4, 5	Bil. Abdeckkappen Flügelband 17/38		PMAG0010-025010	-	1	1	1	2	1	2	2	2	3	2
4, 5	Bil. Abdeckkappen Flügelband 27/48	profilabhängig erforderlich	PMAG0020-025010	-	1	1	1	2	1	2	2	2	3	2
12, 13, 19, 20	Karton Laufwagen FS TS		PMLG0020-100010	-	1	1	1	2	1	2	2	2	3	2
21-22	Bil. Abdeckkappen Laufwagen FS		PMAG0030-025010	-	1	1	1	2	1	2	2	2	3	2
16-18	Beutel Halter FS		PMZG0020-021010	-	1	1	-	-	1	1	2	-	1	1
12, 13, 19, 20	Karton Laufwagen FS TS	Schnittpunkt D	PMLG0020-100010	1	-	-	1	-	1	-	-	1	-	1
21-22	Bil. Abdeckkappen Laufwagen FS		PMAG0030-025010	1	-	-	1	-	1	-	-	1	-	1
19-23	Profilsatz FS	Größe RAB (mm)	PMPG0050-525010	1	1	1	1	1	1	1	1	1	1	1
		250 bis 2500	PMPG0060-525010											
		350 bis 3500	PMPG0070-525010											
		450 bis 4500	PMPG0080-525010											
		700 bis 6500												

Grundbedarf														
29	Hebel Siline FAVORIT		siehe Preisliste	2	2	2	3	3	3	3	3	4	4	4
30	Begrenzungsstück		800768	2	2	2	3	3	3	3	3	4	4	4
31	Hebel FAVORIT DSG ..		siehe Profil-Datenblatt	-	-	1	-	-	-	1	1	-	-	-
32	Eckmümlenkung VS SES	1	FEUL0090-100010	3	3	5	5	5	5	7	7	7	7	7
33	Eckmümlenkung VSU SES FH/..	1	siehe Profil-Datenblatt	1	1	1	1	1	1	1	1	1	1	1
34	Winkelband KF-12/..DH		siehe Profil-Datenblatt	2	1	2	2	1	2	2	2	2	1	2
35	Scherenlager KF Ø 6 x 12 DH		707593	2	1	2	2	1	2	2	2	2	1	2
36	Scherenlagerbolzen Ø 6		704196	2	1	2	2	1	2	2	2	2	1	2
37	Schere 7 DF		707340	2	1	2	2	1	2	2	2	2	1	2
38	Ecklager KF Ø 6 x 24/3		704592	2	1	2	2	1	2	2	2	2	1	2
39	Ecklagerbolzen Ø 7	für Falzband	700600	2	1	2	2	1	2	2	2	2	1	2
41	Falzband KF-12/..	rechts links	siehe Profil-Datenblatt	2	1	2	2	1	2	2	2	2	1	2
43	Abdeckkappe W KF		853382	0..2	0..1	0..2	0..2	0..1	0..2	0..2	0..2	0..2	0..1	0..2
44	Abdeckkappe S		844359	0..2	0..1	0..2	0..2	0..1	0..2	0..2	0..2	0..2	0..1	0..2
45	Abdeckkappe EL U		844342	0..2	0..1	0..2	0..2	0..1	0..2	0..2	0..2	0..2	0..1	0..2
46	Abdeckkappe EL O		844335	0..2	0..1	0..2	0..2	0..1	0..2	0..2	0..2	0..2	0..1	0..2
47	Abdeckkappe FEB	rechts links	887042	1	1	1	1	1	1	1	1	1	1	1
			887233	1	1	1	1	1	1	1	1	1	1	1
o.Abb.	Drehkralle		702543	0..4	0..4	0..4	0..6	0..6	0..6	0..6	0..6	0..8	0..8	0..8

Bedarf nach FFH														
50	Getriebe 3	Größe FFH (mm) Maß G (mm)	706992	2	2	2	3	3	3	3	3	4	4	4
		Gr. 1 840 bis 1060 420 bis 530	707012											
		Gr. 2 MV 1061 bis 1460 530 bis 730	707029											
		Gr. 3 MV 1461 bis 1920 730 bis 960	707036											
		Gr. 4/TL 1880 bis 2360 940 bis 1180												
51	Getriebe DSG 3	Größe FFH (mm)	705193	-	-	1	-	-	-	1	1	-	-	-
		80 MV 840 bis 1000	705124											
		2 1001 bis 1460	705131											
		3 1461 bis 1920	705148											
		4/TL 1880 bis 2360												
	Verdeckt liegender Mittelverschluß ab FFH 1060 mm													
52	Flügelteil MV verdeckt		700655	2	1	2	2	1	2	2	2	2	1	2
53	Rahmenteil MV verdeckt	A....	siehe Profil-Datenblatt	2	1	2	2	1	2	2	2	2	1	2

Bedarf nach Profilsystem														
55	Schießblech 56	A....	siehe Profil-Datenblatt	2..4	2..4	3	3..5	3..5	3..5	4	4	4..6	4..6	4..6
56	Schießblech SES	A....	siehe Profil-Datenblatt	1	1	1	1	1	1	3	3	2	3	2
57	Kippriegellager SES FH	A....	siehe Profil-Datenblatt	1	1	2	2	2	2	0..2	1	2	1	2
58	Schießblech	A0767 für Pos. 46	711736	-	-	0..2	-	-	-	0..2	0..2	-	-	-

Bedarf für Variante []														
60	Eckband KF Ø 6 x 16/36	A....	siehe Profil-Datenblatt	2	1	2	2	1	2	2	2	2	1	2
61	Abdeckkappe EB	A....	siehe Profil-Datenblatt	2	1	2	2	1	2	2	2	2	1	2



FS PORTAL

Falt-Schiebe-Türbeschlag für Kunststoffelemente mit 12 mm Kammermaß
 Beschlagabbildung Fußboden innen und außen flächenbündig – barrierefreie Bodenschwelle FS –

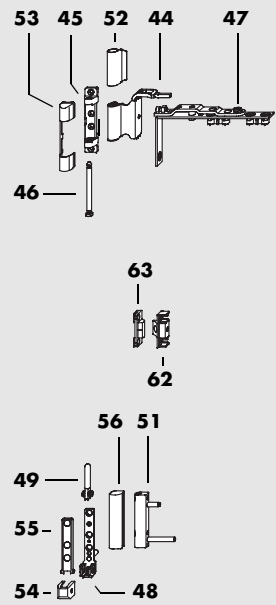
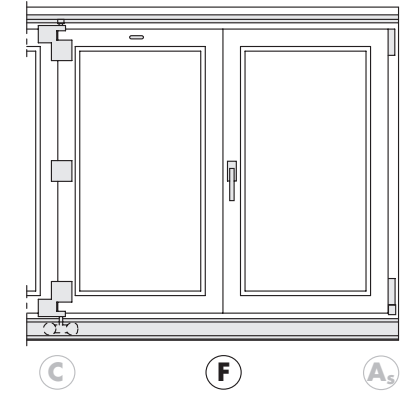
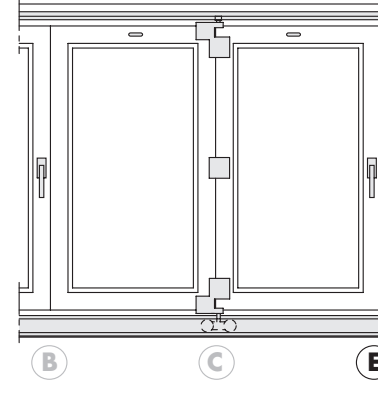
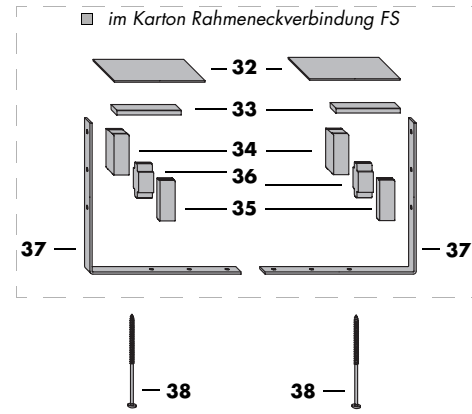
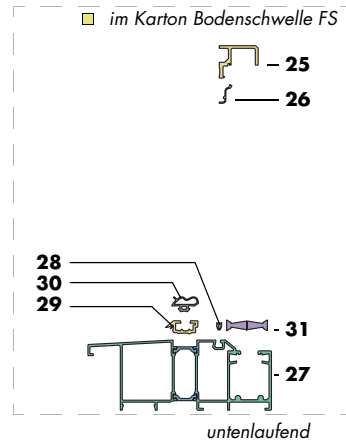
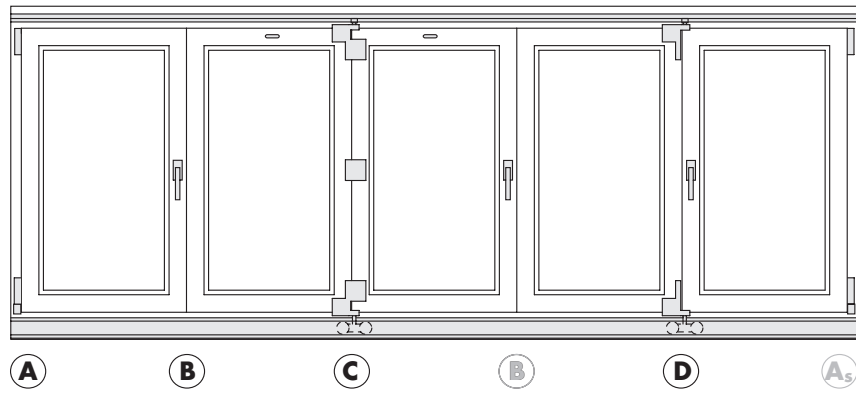
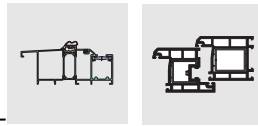

Bandseite mit Flügelbändern FS und Distanzstücken siehe Produktkatalog

Beschlagteile

Bandseite: Si-line FAVORIT
 Zentralverschluss: TITAN iP

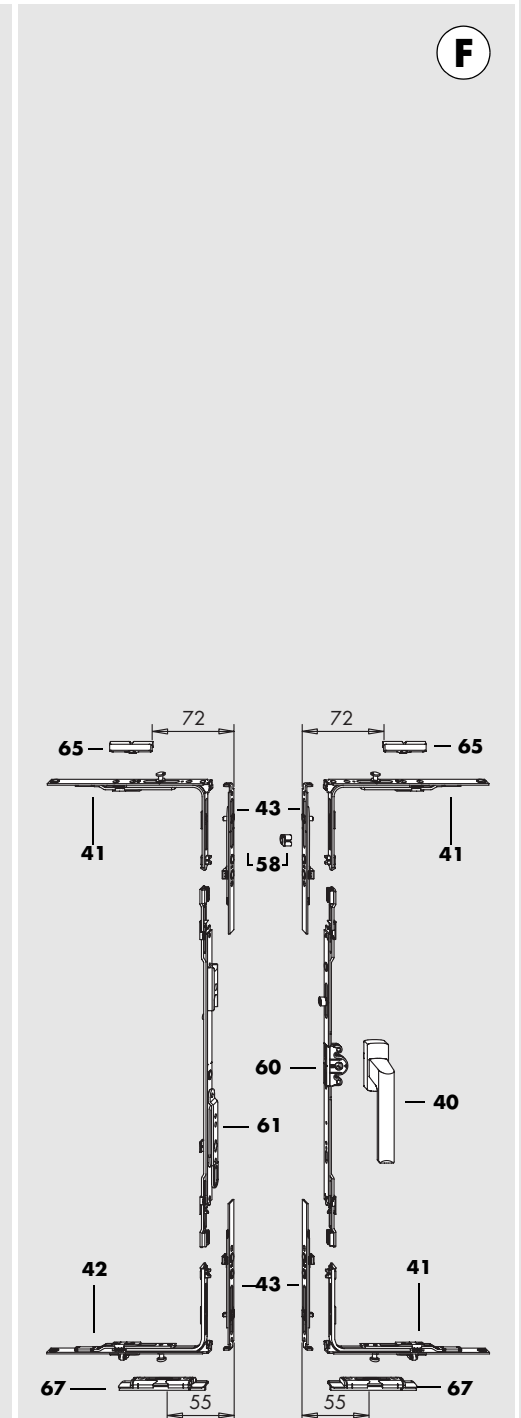
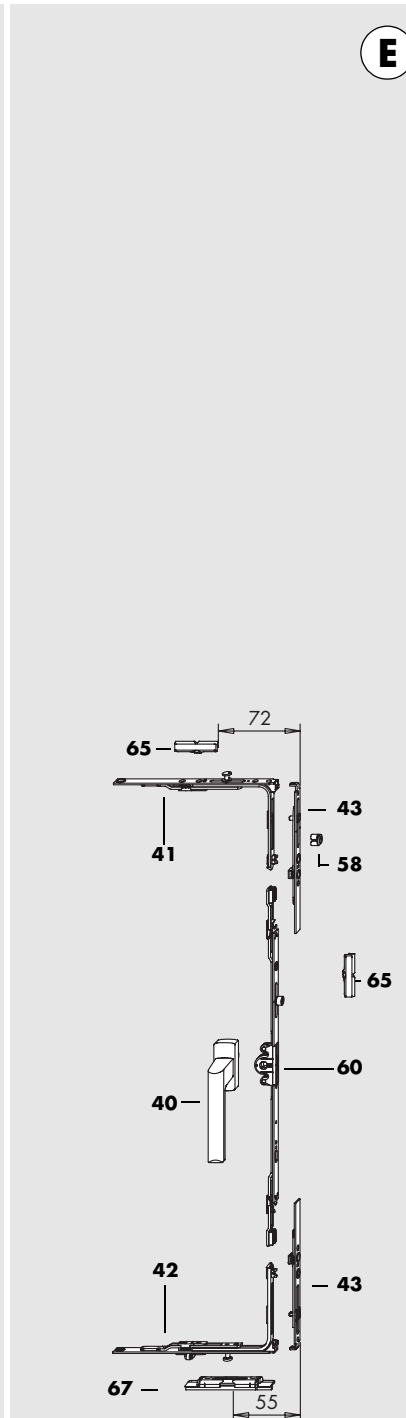
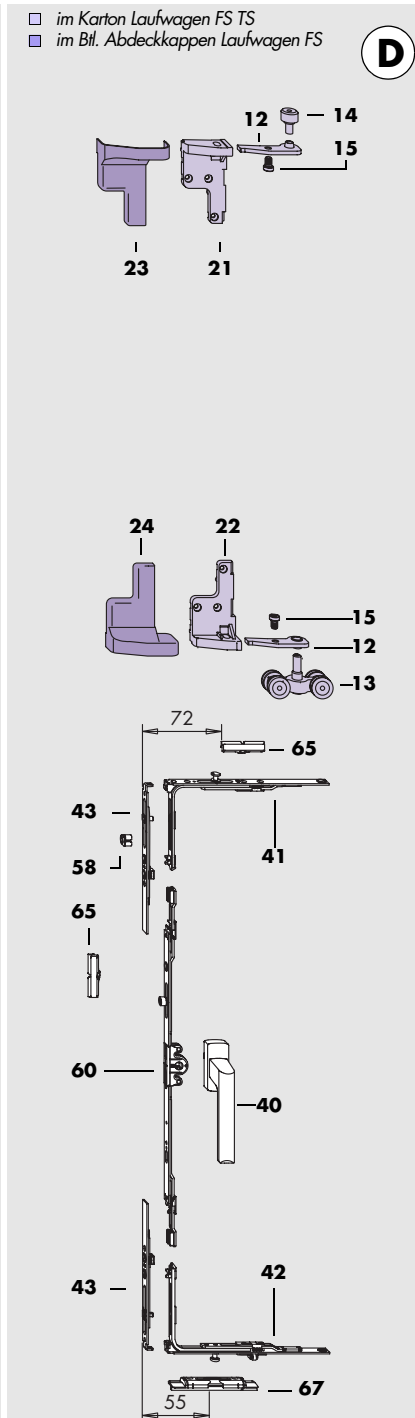
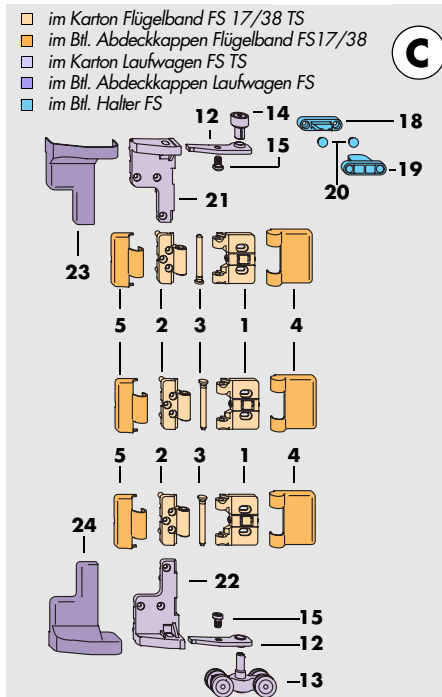
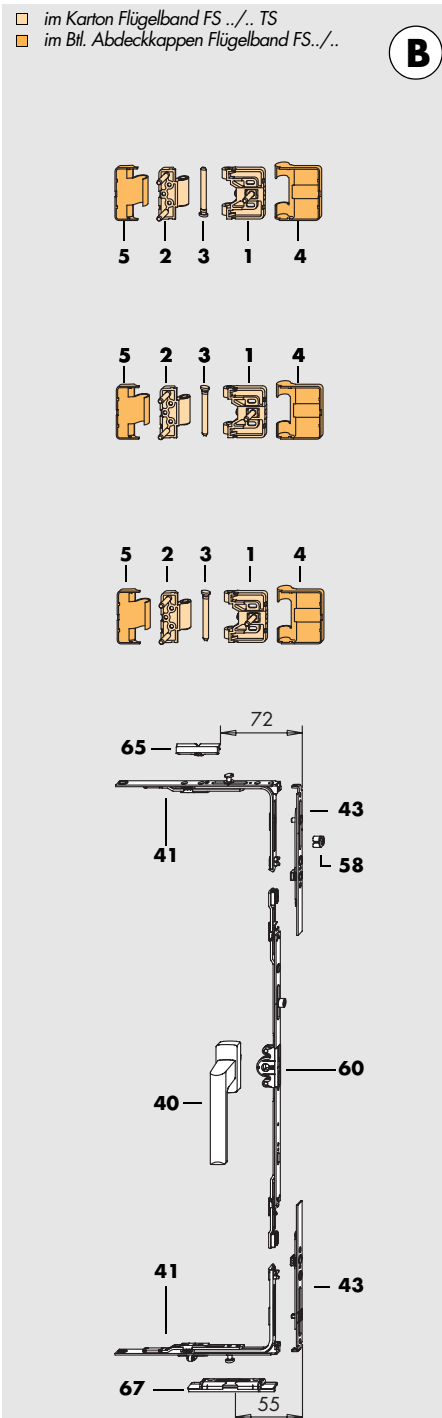

FS PORTAL-KF

Falt-Schiebe-Türbeschlag für Kunststoffelemente mit 12 mm Kammermaß
Garnituren-Übersicht Fußboden innen und außen flächenbündig – barrierefreie Bodenschwelle FS –

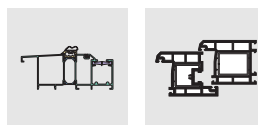

Pos.	Materialkurztext	Materialnummer	Materialnummer				Stück je Schema											
			silber	RAL 9003 weiß	RAL 8019 braun	mittelbronze	321	330	431	541	550	532	651	633	761	770	743	
FS PORTAL-Bauteile																		
1-3	Karton Flügelband FS 17/38 TS	Schnittpunkt B	PMFG0030-100010				1	1	1	2	2	2	2	2	3	3	3	
1-3	Karton Flügelband FS 27/48 TS	profilabhängig erforderlich	PMFG4020-100010															
4, 5	Btl. Abdeckkappen Flügelband 17/38		PMAG0010-025010	PMAG0010-002010	PMAG0010-011010	PMAG0010-031010	1	1	1	2	2	2	2	3	3	3		
4, 5	Btl. Abdeckkappen Flügelband 27/48	profilabhängig erforderlich	PMAG0020-025010	PMAG0020-002010	PMAG0020-011010	PMAG0020-031010												
1-3	Karton Flügelband FS 17/38 TS	Schnittpunkt C	PMFG0030-100010				-	1	1	1	2	1	2	2	2	3	2	
4, 5	Btl. Abdeckkappen Flügelband 17/38		PMAG0010-025010	PMAG0010-002010	PMAG0010-011010	PMAG0010-031010	-	1	1	1	2	1	2	2	3	2		
13, 14, 21, 22	Karton Laufwagen FS barrierefrei TS		PMLG0050-100010				-	1	1	1	2	1	2	2	3	2		
23, 24	Btl. Abdeckkappen Laufwagen FS		PMAG0030-025010	PMAG0030-002010	PMAG0030-011010	PMAG0030-031010	-	1	1	1	2	1	2	2	3	2		
18-20	Beutel Halter FS		PMZG0020-021010	PMZG0020-002010	PMZG0020-011010	PMZG0020-031010	-	1	1	-	1	1	2	-	1	1		
13, 14, 21, 22	Karton Laufwagen FS barrierefrei TS	Schnittpunkt D	PMLG0050-100010				1	-	-	1	-	1	-	-	1	-	1	
23, 24	Btl. Abdeckkappen Laufwagen FS		PMAG0030-025010	PMAG0030-002010	PMAG0030-011010	PMAG0030-031010	1	-	-	1	-	1	-	1	-	1		
25-31	Karton Bodenschwelle FS	Größe RAB (mm) 250 bis 2500 350 2501 bis 3500 450 3501 bis 4500 670 4501 bis 6500	EV 1 silber PMBG0010-524010 PMBG0020-524010 PMBG0030-524010 PMBG0040-524010				1	1	1	1	1	1	1	1	1	1	1	
32-37	Karton Rahmeneckverbindung FS		PMRG0010-000010				1	1	1	1	1	1	1	1	1	1	1	
38	Spanplattenschraube D 6 x 130		844953				2	2	2	2	2	2	2	2	2	2	2	
Grundbedarf																		
40	Hebel Siline FAVORIT		siehe Preisliste				2	2	2	3	3	3	3	3	4	4	4	
41	Verriegelung VSO/K 1S	1	TEVR0030				3	3	5	5	5	5	7	7	7	7	7	
42	Verriegelung VSU/K FH 1S	1	TEVR1020				1	1	1	1	1	1	1	1	1	1	1	
43	Schließer VS/A		TESCO010				4	4	6	6	6	6	8	8	8	8	8	
44	Flügelband H-12/189		siehe Profil-Datenblatt				2	1	2	2	1	2	2	2	2	1	2	
45	Scherenlager KF Ø 6 x 12 DH		707593				2	1	2	2	1	2	2	2	2	1	2	
46	Scherenlagerbolzen Ø 6		704196				2	1	2	2	1	2	2	2	2	1	2	
47	Schere 7 DF		707340				2	1	2	2	1	2	2	2	2	1	2	
48	Ecklager KF Ø 6 x 24/3		704592				2	1	2	2	1	2	2	2	2	1	2	
49	Ecklagerbolzen Ø 7 für Falzeckband		700600				2	1	2	2	1	2	2	2	2	1	2	
51	Eckband KF Ø 6 x 16/36		siehe Profil-Datenblatt				2	1	2	2	1	2	2	2	2	1	2	
52	Abdeckkappe WH		844366	833254	833261	842195	0..2	0..1	0..2	0..2	0..1	0..2	0..2	0..2	0..2	0..1	0..2	
53	Abdeckkappe S		844359	834145	834855	842188	0..2	0..1	0..2	0..2	0..1	0..2	0..2	0..2	0..1	0..2		
54	Abdeckkappe EL U		844342	833230	833247	842232	0..2	0..1	0..2	0..2	0..1	0..2	0..2	0..2	0..1	0..2		
55	Abdeckkappe EL O		844335	833216	833223	842225	0..2	0..1	0..2	0..2	0..1	0..2	0..2	0..2	0..1	0..2		
56	Abdeckkappe EB		siehe Profil-Datenblatt				0..1	0..1	0..1	0..1	0..1	0..1	0..1	0..1	0..1	0..1	0..1	
58	Hubbegrenzer		TFHB0010				2	2	2	3	3	3	3	3	4	4	4	
Bedarf nach FFH																		
60	Getriebe 15 Gr. 80/400 1R Getriebe 15 Gr. 120/G600 1R Getriebe 15 Gr. 160 1R, Zwischenstück MK Gr. 1 1R Getriebe 15 Gr. 200 1R, Zwischenstück MK Gr. 2 1R	Maß G (mm) FFH (mm) 400 bis 600 801 bis 1200 600 bis 800 1201 bis 1600 800 bis 1000 1601 bis 2000 1000 bis 1200 2001 bis 2360	- 1 1 2	TGWK3050 TGWK3070 TGMK3030+TZMK0010 TGMK3040+TZMK0020				2	2	2	3	3	3	3	3	4	4	4
61	Getriebe Stulp 16 Gr. 80 1SB Getriebe Stulp 16 Gr. 120 1SB Getriebe Stulp 16 Gr. 160 1SB1R, Zwischenstück MS Gr. 1 1SB Getriebe Stulp 16 Gr. 200 1SB1R, Zwischenstück MS Gr. 2 1SB	FFH (mm) 801 bis 1200 1201 bis 1600 1601 bis 2000 2001 bis 2360	- - - -	TGWS0050 TGWS0070 TGMS0030+TZMS0010 TGMS0040+TZMS0020				-	-	1	-	-	-	1	1	-	-	-
62	Flügelteil MV verdeckt mit Nut Flügelteil MV verdeckt ohne Nut			700655 700662				2	1	2	2	1	2	2	2	1	2	
63	Rahmenteil MV verdeckt	A...		siehe Profil-Datenblatt				2	1	2	2	1	2	2	2	1	2	
Bedarf nach Profilsystem																		
65	Schießblech 56	A...		siehe Profil-Datenblatt				2..4	2..4	3	3..5	3..5	3..5	4	4	4..6	4..6	4..6
67	Kippriegellager SES FH	A 0905 für NA 13		706008				2	2	3	3	3	3	4	4	4	4	4



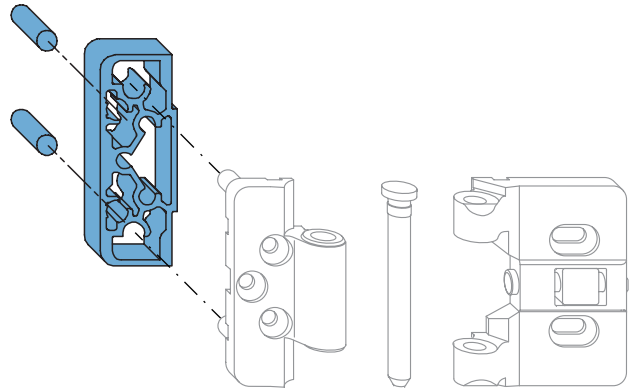
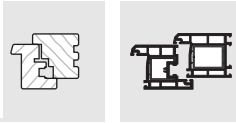

Distanzstück

- bei Holzelementen kein Überfallen über 90°
- auch beim Durchgangsfügel einsetzbar (gleiche Optik)
- nur passend für Flügelband 17

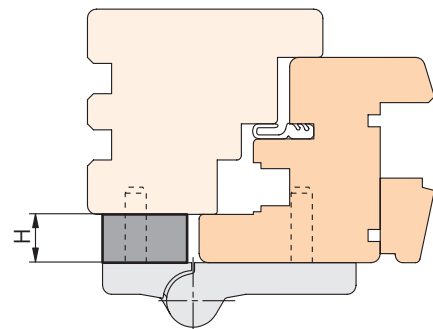

Stützplatte A0089

- für Überschlaghöhen 19 bis 24 mm
- zum Austausch der montierten Standard-Stützplatte im Ecklager bzw. Ecklager D

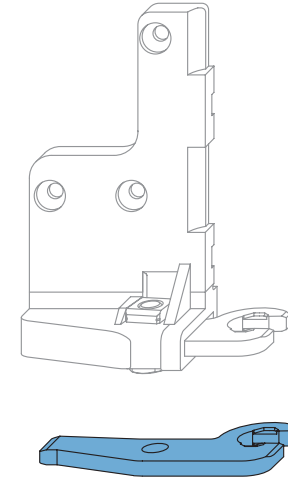

Ecklager Standard

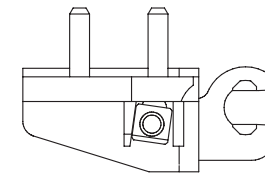

Ecklager mit Stützplatte A0089

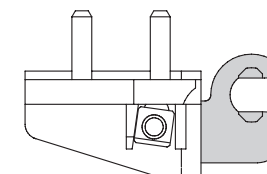

Bedarf pro Bandseite	Materialkurztext	Materialnummer					
		silber	weiß	dunkelbronze	mittelbronze		
3	Distanzstück	Größe	Maß H				
		13	13	852958	826379	826386	826393
		14	14	852965	826416	826423	826430
		15	15	852972	826454	826461	826478
		16	16	852989	826492	826508	826515
		17	17	852996	826539	826546	826553
		18	18	853009	826577	826584	826591
		19	19	853016	826614	826621	826638
		20	20	853023	826652	826669	826676
		21	21	853030	826690	826706	826713
		22	22	853047	826737	826744	826751
0 bis 3	Bolzen (Ø 6,8 x 24) nur bei Überschlaghöhen > 19 mm	838624					
	Lehre 644/Dist.-FS-001 für Bolzen (ohne Abbildung)	154069					

Bedarf pro Schnittpunkt C bzw. D	Materialkurztext	Materialnummer
2	Stützplatte A0089	719435

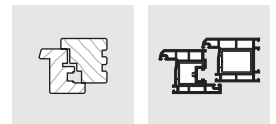

Unterlegplatte E

- Unterlegplatte E 3 mm dick
- für Ecklager D

1

Unterlegplatte FB

- Unterlegplatte FB 3 mm dick
- für Flügelband, breit
- nach Trennen an der Sollbruchstelle auch für Flügelband, schmal geeignet

2

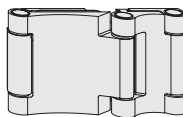

Flügelband FS-RS

- ermöglicht die Reinigung der Scheibenaußenseite von innen
- für Holz- und KF-Elemente geeignet
- Anwendung und Montage siehe Anschlaganleitung FSde1007 und Bedienungsanleitung H49.FS0001de_RS_Band
- für Flügelfalzhöhe 840 bis 1400 mm 2 Stück/Schnittpunkt B_{RS}
- für Flügelfalzhöhe 1400 bis 2360 mm 3 Stück/Schnittpunkt B_{RS}

3

Pos.	Bedarf pro Schnittpunkt C	Bedarf pro Schnittpunkt D	Bedarf pro Schnittpunkt B _{RS}	Materialkurztext	Materialnummer		
					silber	weiß	braun
1	2	2	-	Unterlegplatte E	895603	800775	800799
2	4	-	-	Unterlegplatte FB	861219	800782	800805
3	-	-	2/3	Flügelband FS-RS	PMFG0020-525010	PMFG0020-502010	-

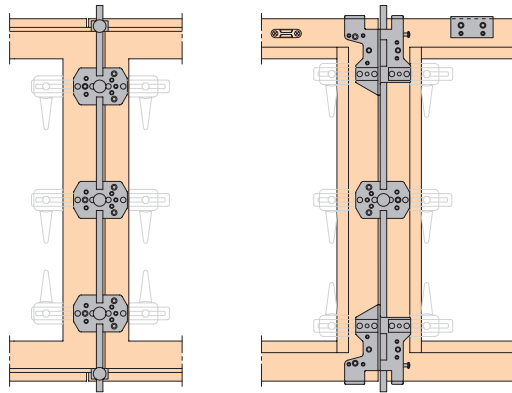
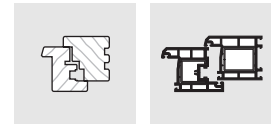

Schnittpunkt **B**
Außenansicht

Schnittpunkt **C**
Innenansicht

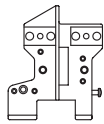

Lehre EB 644-1

für Ecklager

Materialnummer

Bedarf: 2 Stück

143063

Bohrer: $\varnothing 7,0$
 $\varnothing 4,2$



Lehre EB 644-2 17/38

für Flügelband 17/38

143070

Bedarf: 4 Stück

Bohrer: $\varnothing 7,0$
 $\varnothing 4,2$



Lehre EB 644-2 27/48

für Flügelband 27/48

PAHG0020-521010

Bedarf: 4 Stück

Bohrer: $\varnothing 7,0$
 $\varnothing 4,2$



Lehre EB 644-2 RS

für Flügelband RS

PAHG0030-521010

Bedarf: 4 Stück

Bohrer: $\varnothing 4,0$ für Holz
 $\varnothing 4,2$ für KF



Lehre EB 644-3

für Halter

143087

Bedarf: 1 Stück

Bohrer: $\varnothing 4,2$



Lehre EB 644-4

zur Bohrerzentrierung bei Führungs- und Laufschiene

143094

Bedarf: 1 Stück

Bohrer: $\varnothing 3,5$



Stellstange

für EB 644-1 und EB 644-2

143117

Bedarf: 2 Stück



Anschlag

für Stellstange

143100

Bedarf: 2 Stück



Spannvorrichtung

für EB 644-1 und EB 644-2

139202

Bedarf: 12 Stück

Senkschraube M5 x 16

zur Befestigung der Spannvorrichtung

801147

Bedarf : 24 Stück

[Zurück zum Inhaltsverzeichnis](#)

[Zurück zur Startseite](#)
